

Благодарим Вас за покупку часов Jacques Lemans. Часы Jacques Lemans отличает высокое качество, функциональность, надежные механизмы и современный дизайн. При производстве часов Jacques Lemans используются высококачественные материалы и механизмы.

Часы произведены из стали 316L, с применением покрытия PVD. В часах использовано стекло повышенной прочности Crystex. Ремешки изготавливаются из натуральной кожи, каучука или силикона.

Гарантийный ремонт производится только при наличии правильно заполненного гарантийного талона с указанием даты продажи и подписи продавца.

Право на обмен часов предоставляется после проведения экспертизы в гарантийной мастерской и обязательного получения заключения эксперта.

Часы не соответствуют требованиям ГОСТ 26272-98 в части 3, 4.1- 4.34.5, 5, 6, 7, 8, 9.

Часы не соответствуют требованиям ГОСТ 10733-98 в части 3, 4.1- 4.28.5, 5, 6, 7, 8, 9.

Производитель: "Jacques Lemans GesmbH", Jacques-Lemans-Strasse 1, A-9300, St.Veit an der Glan, Austria (Австрия)

Импортер: ООО "Орбита", 115035, Москва, Овчинниковская наб., д.22/24, стр.2 (Россия)



Меры предосторожности

Во время использования часов неукоснительно соблюдайте правила, указанные в паспорте и инструкции по эксплуатации, не допускайте использования часов в режимах, запрещенных производителем.

Запрещаются:

- ударные и вибрационные нагрузки и иные разрушительные факторы;
- воздействия статического электричества и магнитного поля;
- воздействия химически агрессивных веществ, иных веществ, вызывающих коррозию металла;
- грязи, песка, пыли, обильной влаги и иных природных факторов;
- попадания внутрь часов насекомых, веществ и иных инородных предметов;
- использование часов, даже имеющих повышенную водозащиту (от 3 ATM и выше) в бане, в сауне, душе, в дождь.

Содержите часы в чистоте.

Не подвергайте часы воздействию высоких (+50С) или низких (-20С) температур.

Не вскрывайте часы вне гарантийной мастерской.

Внимание!

Не переводите дату (календарь) и время в период с 21.00 до 03.00. Перевод данных в указанный период может привести к поломке механизма!

КВАРЦЕВЫЕ ЧАСЫ. ОБЩИЕ ПОЛОЖЕНИЯ

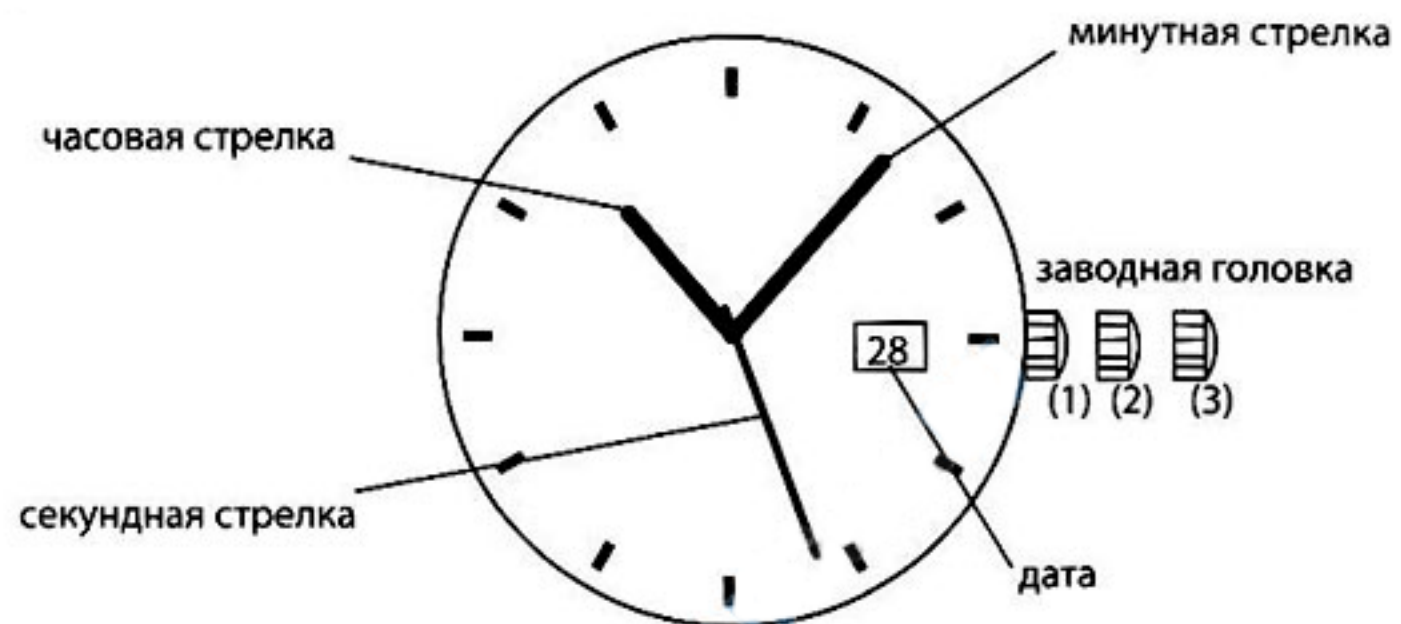

Установка времени:

1. Вытянуть заводную головку в положение 3.
2. Вращать заводную головку для установки требуемого времени.
3. Вернуть заводную головку в положение 1.

Установка даты:

1. Вытянуть заводную головку в положение 2.
2. Вращать заводную головку для установки требуемой даты.
3. Вернуть заводную головку в положение 1.

Внимание! Не следует устанавливать дату и день недели между 21.00 и 03.00

ХРОНОГРАФ. КВАРЦЕВЫЙ МЕХАНИЗМ

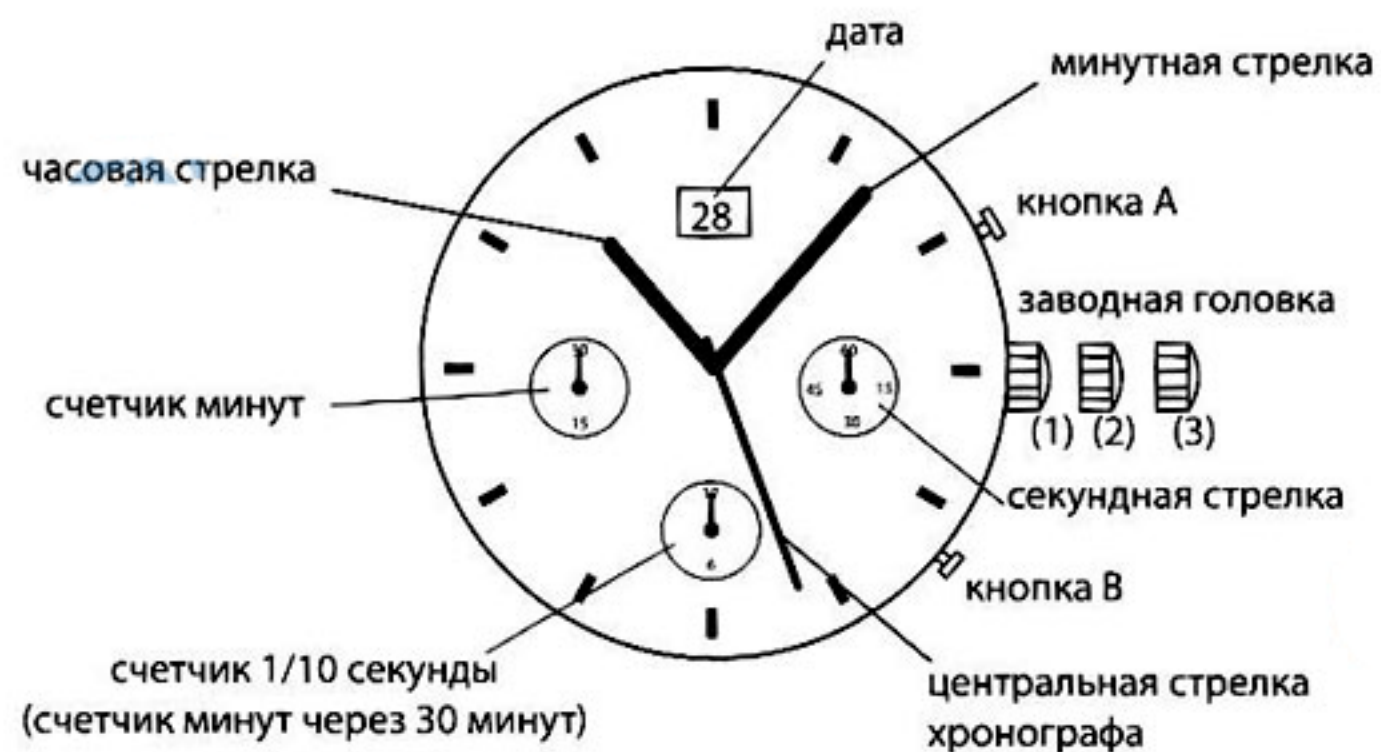

Установка времени:

1. Вытянуть заводную головку в положение 3.
2. Вращать заводную головку для установки требуемого времени.
3. Вернуть заводную головку в положение 1.

Установка даты:

1. Вытянуть заводную головку в положение 2.
2. Вращать заводную головку для установки требуемой даты.
3. Вернуть заводную головку в положение 1.

Функции хронографа

- Минутный счетчик измеряет 30 минут за оборот
- Центральная стрелка хронографа измеряет 60 секунд за оборот
- Счетчик 1/10 секунды измеряет 1 секунду за оборот.

Через 30 минут становится счетчиком часов.

Управление хронографом

1. Запуск и остановка хронографа производится кнопкой А.
 2. Обнуление трех стрелок хронографа производится кнопкой В.
- Повторение пункта 1 продолжает измерение.*

Измерение временных интервалов:

1. Запуск производится кнопкой А.
2. Снятие значения путем нажатия кнопки В (хронограф продолжает отсчет времени)
3. Для продолжения измерения - нажать кнопку В (стрелки хронографа покажут текущее время измерения)
4. Остановка измерения производится кнопкой А.
5. Сброс стрелок хронографа в 0 производится кнопкой В.

Повторяя п.2 и п.3 можно снимать показания любого количества временных отрезков.

АВТОМАТИЧЕСКИЙ МЕХАНИЗМ. ДАТА. ДЕНЬ НЕДЕЛИ

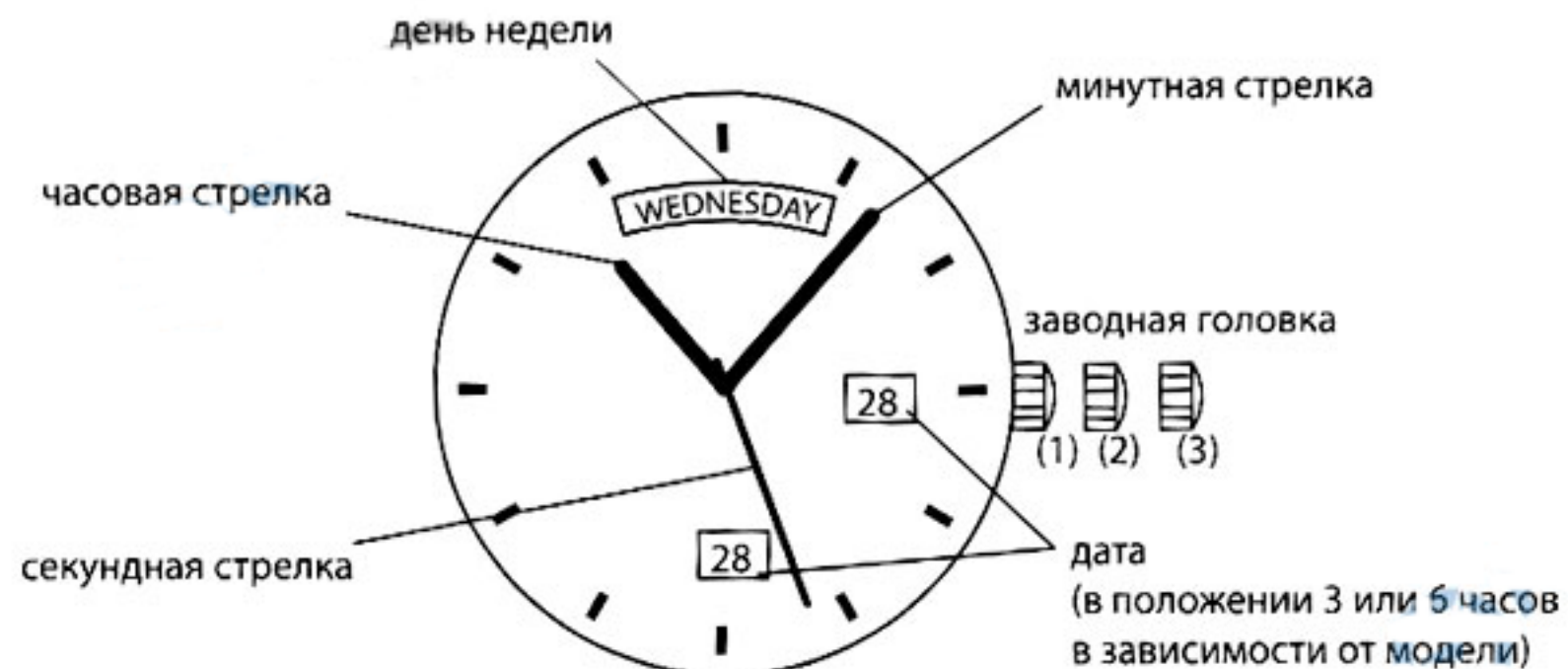

Установка времени:

1. Вытянуть заводную головку в положение 3.
2. Вращать заводную головку для установки требуемого времени.
3. Вернуть заводную головку в положение 1.

Установка даты:

1. Вытянуть заводную головку в положение 2.
2. Вращать заводную головку по часовой стрелке для установки требуемой даты.

Для моделей с днем недели:

- Быстрая установка дня недели осуществляется путем вращения заводной головки против часовой стрелки.
3. Вернуть заводную головку в положение 1.

МОДЕЛИ 1-1265, 1-1258, 1-1249, 1-1120 1-1637, 1-1575, 1-1647

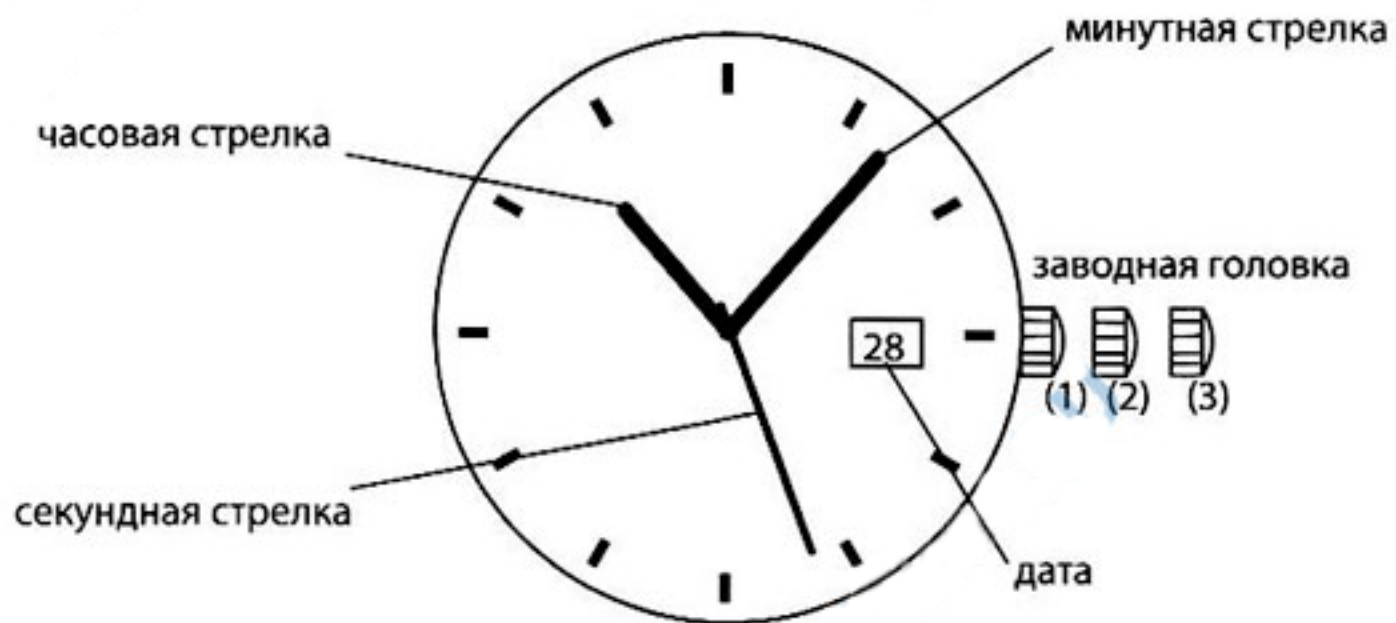

Установка времени:

1. Вытянуть заводную головку в положение 3.
2. Вращать заводную головку для установки требуемого времени.
3. Вернуть заводную головку в положение 1.

Установка даты:

1. Вытянуть заводную головку в положение 2.
2. Вращать заводную головку против часовой стрелки для установки требуемой даты.
3. Вернуть заводную головку в положение 1.

КАЛИБР OS10



Управление хронографом

Хронограф может замерять временные промежутки продолжительностью до 12 часов с секундным интервалом.
Кнопка А - запуск/остановка хронографа
Кнопка В - продолжение замера и обнуление данных.

Установка стрелок хронографа в ноль:

1. Вытянуть заводную головку в положение 3.
2. Нажать кнопку А для установки секундной стрелки хронографа в положение ноль.
3. Нажать кнопку В для установки часовой и минутной стрелок хронографа в положение ноль.
4. Установить стрелки часов на требуемое время и вернуть заводную головку в положение 1.

КАЛИБР OS20



Управление хронографом

Хронограф может замерять **временные промежутки** продолжительностью до 12 **часов** с секундным интервалом.

Кнопка А - запуск/остановка хронографа

Кнопка В - продолжение замера и обнуление данных.

Установка стрелок хронографа в ноль:

1. Вытянуть заводную головку в положение 3.
2. Нажать кнопку А для установки секундной стрелки хронографа в положение ноль.
3. Нажать кнопку В для установки часовой и минутной стрелок хронографа в положение ноль.
4. Установить стрелки часов на требуемое время и вернуть заводную головку в положение 1.

Установка стрелки на 24х-часовом циферблате:

Стрелка 24х-часового циферблата движется в соответствии с часовой и минутной стрелками. При установке времени не забудьте проверить **правильность** установки 24х-часовой стрелки.

МОДЕЛЬ 1-1132

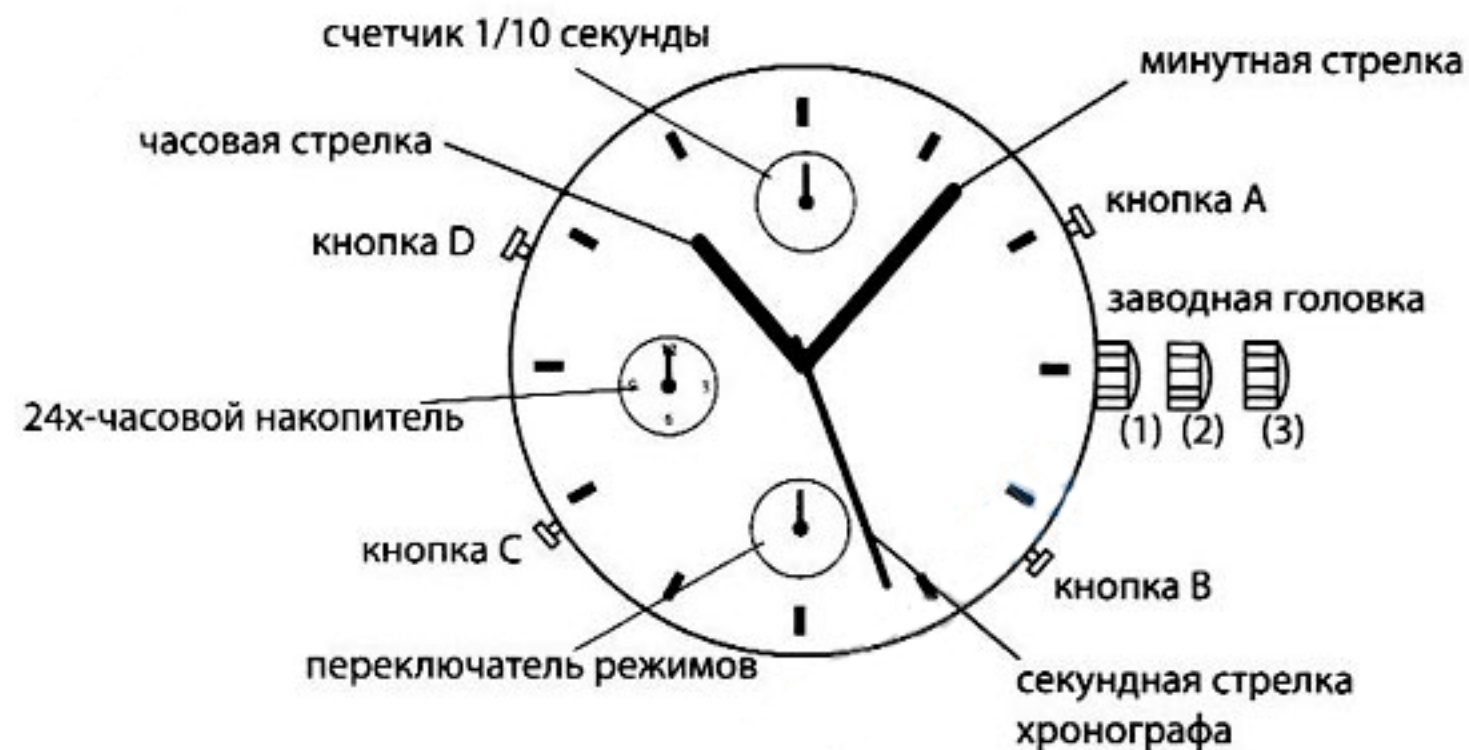

Переключение режимов

Переключатель режимов работает по замкнутой схеме: TME-CHR-TME... (текущее время - хронограф - текущее время...) Для переключения между режимами нажимать на кнопку В.

Установка времени

1. В положении TME вытянуть заводную головку в положение 2.
2. Нажимая кнопки С и D, установить требуемое время.
3. Вернуть заводную головку в положение 1.

Работа с хронографом

1. Установить стрелку переключателя режимов в положение CHR.
2. Кнопка А запускает и останавливает хронограф.
3. Кнопка С необходима для снятия промежуточных показаний и сброса данных.

Установка стрелок хронографа в положение ноль:

1. В положении CHR вытянуть заводную головку в положение 2.
2. Нажать кнопку А для установки секундной стрелки хронографа в положение ноль.
3. Нажать кнопку D для установки накопителя 1/10 секунды в положение ноль.
4. Вернуть заводную головку в положение 1.

МОДЕЛЬ 1-1206

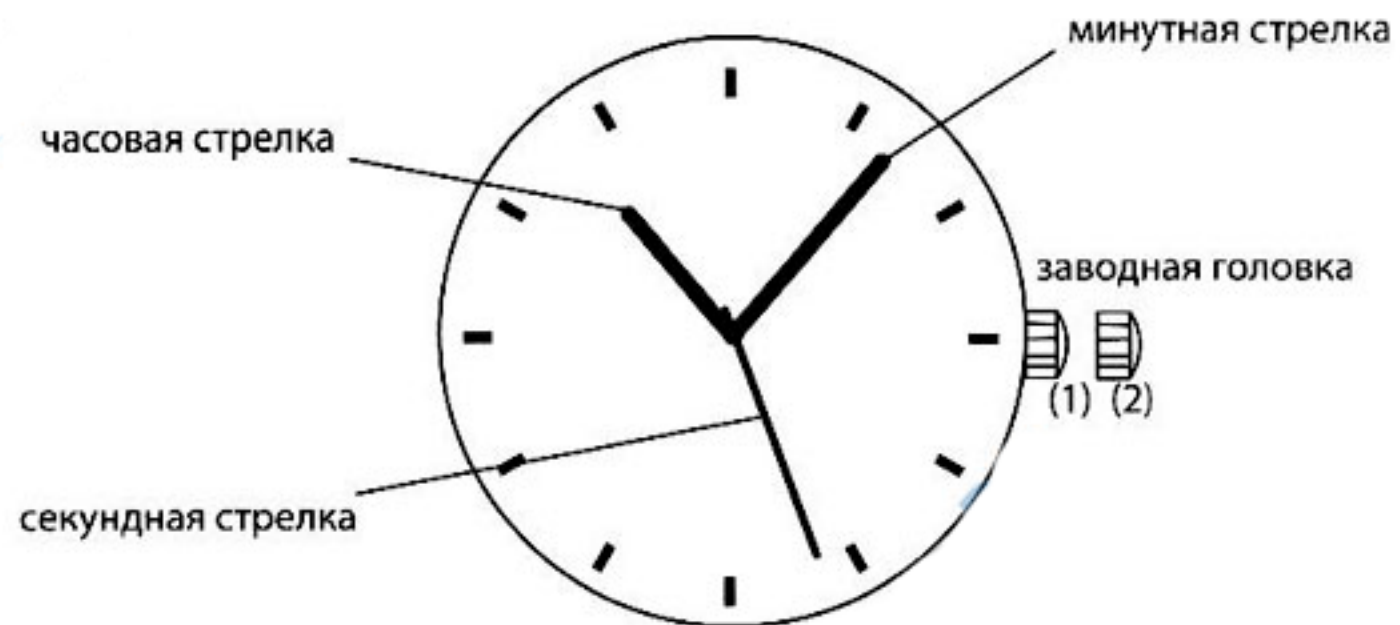

Установка времени:

1. Вытянуть заводную головку в положение 3.
2. Вращать заводную головку для установки требуемого времени.
3. Вернуть заводную головку в положение 1.

Завод часов

Часы оснащены ручным заводом, но пользоваться им рекомендуется лишь для начального запуска часов после их остановки (долго не носили). Для этого в положении 1 плавно вращать заводную головку по часовой стрелке (около 20 оборотов). Механизм подзавода устроен таким образом, что нельзя завести пружину до упора. Это необходимо для корректной работы автоматического завода. Остальное время часы автоматически заводятся на руке.

МОДЕЛЬ 1-1204



Установка времени:

1. Вытянуть заводную головку в положение 3.
2. Вращать заводную головку для установки требуемого времени.
3. Вернуть заводную головку в положение 1.

Установка даты:

1. Вытянуть заводную головку в положение 2.
2. Вращать заводную головку против часовой стрелки для установки требуемой даты.
3. Вернуть заводную головку в положение 1.

Управление хронографом

Хронограф может измерять временные промежутки продолжительностью до 1 часа с секундным интервалом.

Кнопка А - запуск/остановка хронографа

Кнопка В - продолжение замера и обнуление данных.

Установка стрелок хронографа в ноль:

1. Вытянуть заводную головку в положение 3.
2. Нажать кнопку А для установки секундной стрелки хронографа в положение ноль.
3. Нажать кнопку В для установки минутной стрелки хронографа в положение ноль.
4. Установить стрелки часов на требуемое время и вернуть заводную головку в положение 1.

МОДЕЛИ 1-1233, 1-1234, 1-1463, 1-1689

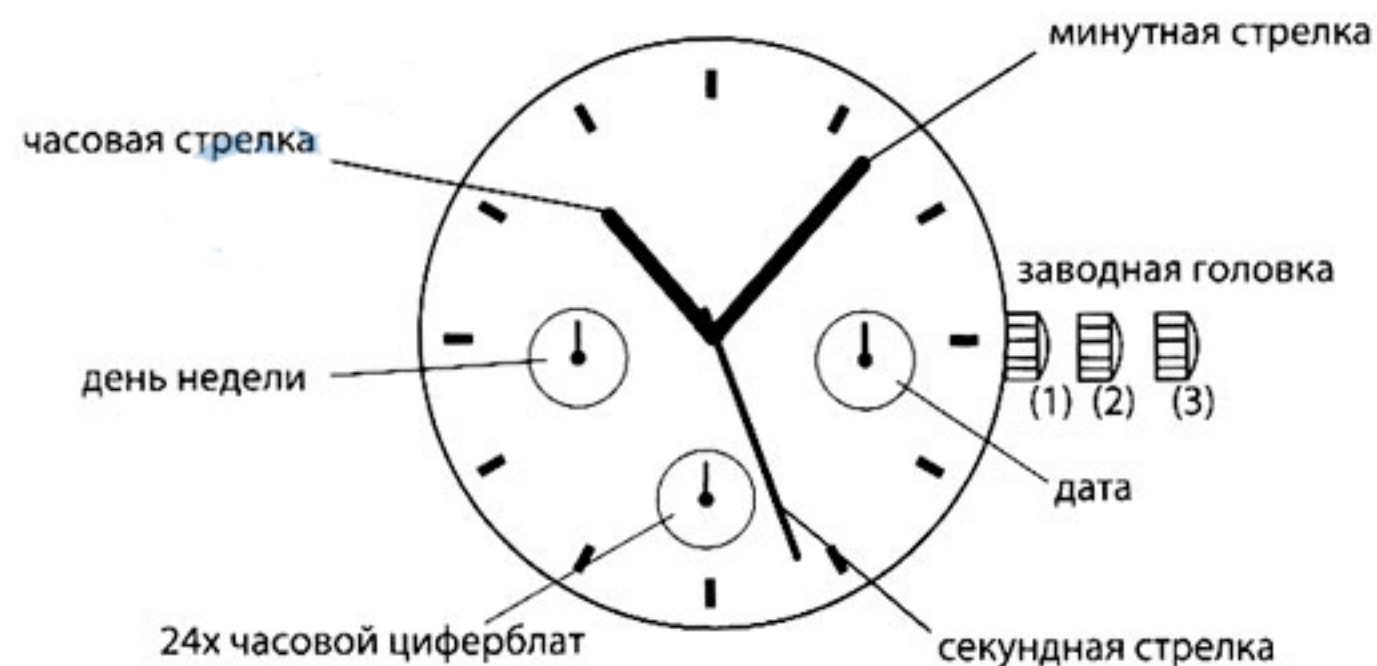

Установка времени:

1. Вытянуть заводную головку в положение 3.
2. Вращать заводную головку для установки требуемого времени.
3. Вернуть заводную головку в положение 1.

Установка даты:

1. Вытянуть заводную головку в положение 2.
2. Вращать заводную головку против часовой стрелки для установки требуемой даты.
3. Вернуть заводную головку в положение 1.

Внимание! запрещается пользоваться календарем между 00.00 и 05.30 при автоматической смене даты.

Установка стрелки на 24х-часовом циферблате:

Стрелка 24х-часового циферблата согласована с часовой и минутной стрелками. При установке времени (в положении 3), не забудьте проверить правильность установки 24х-часовой стрелки.

Установка дня недели:

1. Вытянуть заводную головку в положение 3.
2. Вращая заводную головку по часовой стрелке, переводите часовую и минутную стрелки до тех пор, пока стрелка, показывающая день недели, не перескочит на следующий день. Затем вращать заводную головку против часовой стрелки, чтобы часовая стрелка прошла 4 часа назад, и опять вращать заводную головку вперед, пока стрелка, показывающая день недели не перескочит на следующий день. Повторять данную процедуру, пока стрелка не покажет требуемый день недели.
3. Вернуть заводную головку в положение 1.

Внимание! Стрелка, показывающая день недели, не может устанавливаться независимо.

МОДЕЛИ 1-1117, 1-1232, 1-1180, 1-1152, 1-1377, 1-1378, 1-1344, 1-1518, 1-1446, 1-1455, 1-1519, 1-1670



Модель 1-1117 с завинчивающейся заводной головкой.

Водонепроницаемость 20 ATM. Заводная головка после выставления даты и времени должна быть всегда завинчена.

Установка времени:

1. Вытянуть заводную головку в положение 3 в момент, когда секундная стрелка остановится на нуле.
2. Вращая заводную головку, установите требуемое время.
3. Вернуть заводную головку в положение 1.

Установка даты:

1. Вытянуть заводную головку в положение 2.
2. Вращать заводную головку по часовой стрелке для установки требуемой даты.
3. Вернуть заводную головку в положение 1.

Внимание! запрещается устанавливать ускоренно дату между 21.00 и 03.00, иначе число может не переключиться на следующий день

Управление хронографом

Хронограф может измерять временные промежутки продолжительностью до 1 часа с секундным интервалом.

Кнопка А - запуск/остановка хронографа

Кнопка В - продолжение замера и обнуление данных.

Сброс хронографа в положение ноль: (в том числе и после смены батарейки). Эта процедура необходима, если стрелки хронографа при сбросе не возвращаются в нулевое положение, а также после замены батарейки.

Установка стрелок хронографа в ноль:

1. Вытянуть заводную головку в положение 2.
2. Нажать кнопку А для установки секундной стрелки хронографа в положение ноль.
3. Нажать кнопку В для установки минутной стрелки хронографа в положение ноль.
4. Установить стрелки часов на требуемое время и вернуть заводную головку в положение 1.

Внимание! нельзя возвращать заводную головку в положение 1, пока секундная стрелка хронографа не вернется в нулевое положение (12 часов). Иначе стрелки остановятся в тот момент, когда заводная головка возвращена в положение 1. Положение стрелок будет считаться нулевым.

РЕГУЛЯТОР МОДЕЛЬ 1-1236

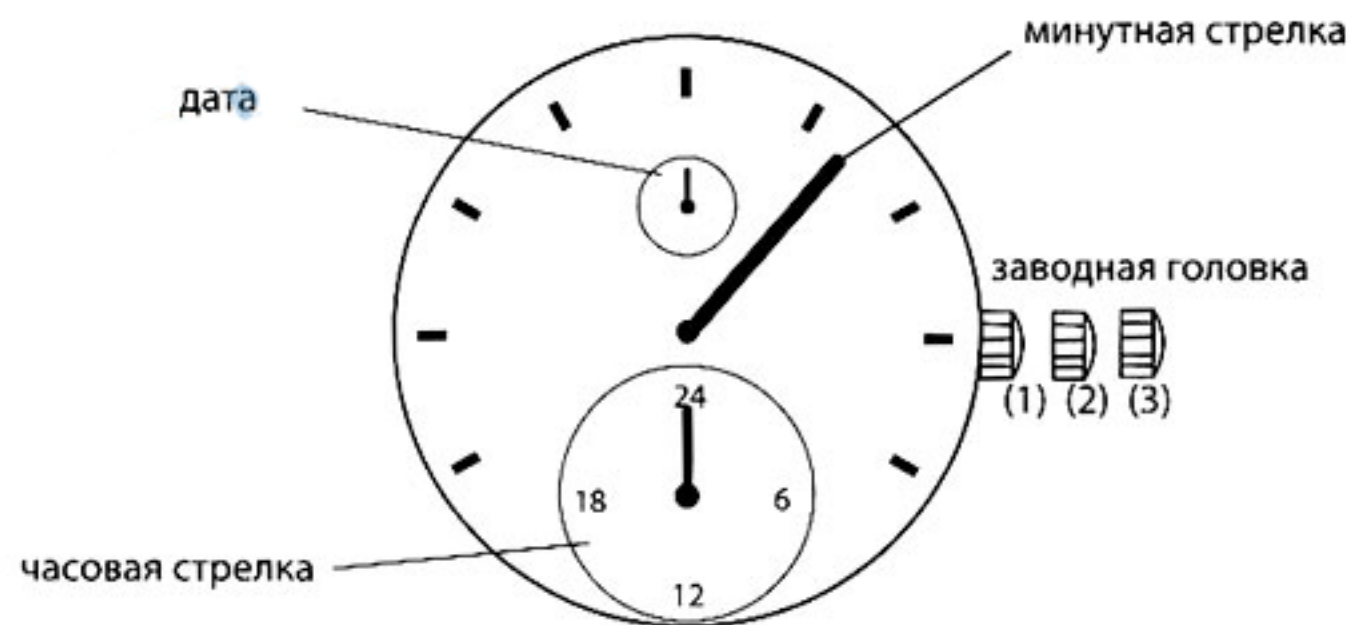

Установка времени:

1. Вытянуть заводную головку в положение 3 в момент, когда секундная стрелка остановится на нуле.
2. Вращать заводную головку, установите требуемое время.
3. Вернуть заводную головку в положение 1.

Установка даты:

1. Вытянуть заводную головку в положение 2.
2. Вращать заводную головку против часовой стрелки для установки требуемой даты.
3. Вернуть заводную головку в положение 1.

МОДЕЛЬ 1-1257

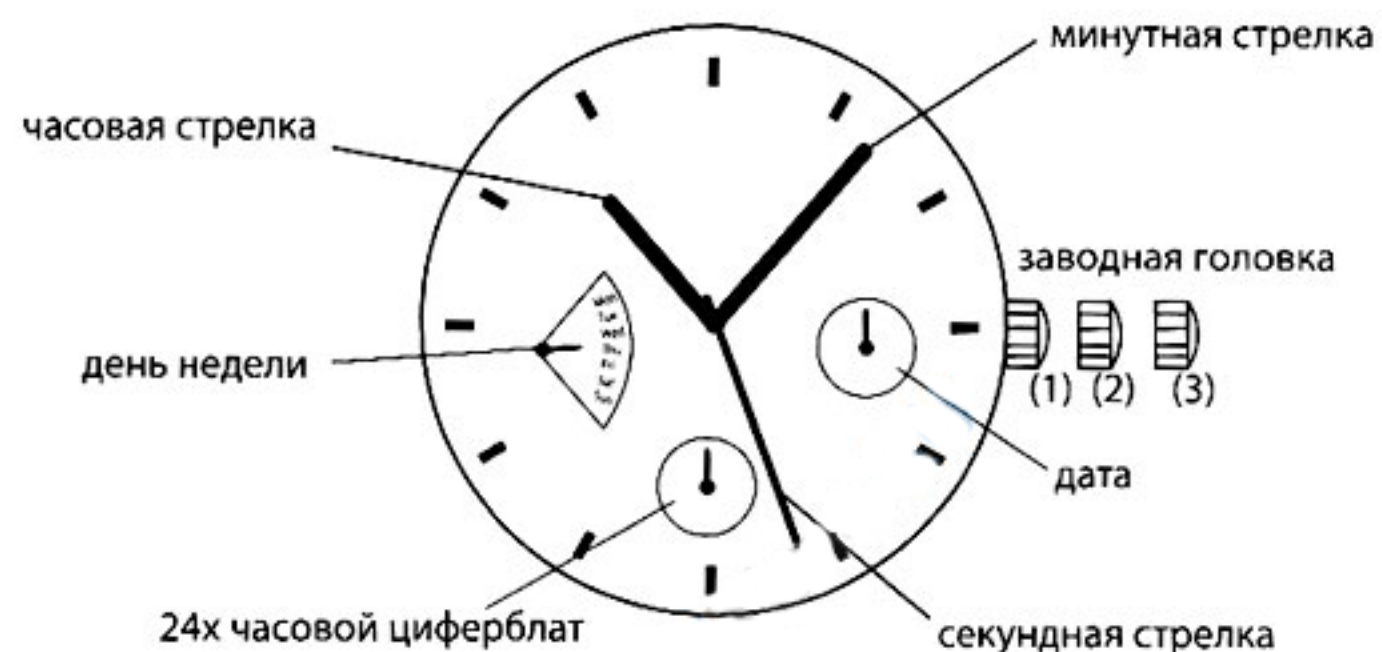

Установка времени:

1. Вытянуть заводную головку в положение 3.
2. Вращать заводную головку, установите требуемое время.
3. Вернуть заводную головку в положение 1.

Внимание! Проверьте, чтобы устанавливаемое время соответствовало до или послеполуденному (AM / PM) времени в настоящий момент

Установка даты:

1. Вытянуть заводную головку в положение 2.
2. Вращать заводную головку против часовой стрелки для установки требуемой даты.
3. Вернуть заводную головку в положение 1.

Установка дня недели:

1. Вытянуть заводную головку в положение 3.
2. Вращая заводную головку по часовой стрелке, переводите часовую и минутную стрелки до тех пор, пока стрелка, показывающая день недели, не перескочит на следующий день. Затем вращать заводную головку против часовой стрелки, чтобы часовая стрелка прошла 4 часа назад, и опять вращать заводную головку вперед, пока стрелка, показывающая день недели, не перескочит на следующий день. Повторять данную процедуру, пока стрелка не покажет требуемый день недели.
3. Вернуть заводную головку в положение 1.

24x-часовой циферблат:

Стрелка 24x-часового циферблата согласована с часовой и минутной стрелками. Во время установки времени проверьте, чтобы стрелка 24x-часового циферблата соответствовала до или послеполуденному (AM/PM) времени в настоящий момент.

МОДЕЛИ 1-1244, 1-1245



Установка времени:

1. Вытянуть заводную головку в положение 3 в момент, когда секундная стрелка остановится на нуле.
2. Вращая заводную головку, установите требуемое время.
3. Вернуть заводную головку в положение 1.

1. Если во время измерения секундомером отрезков времени заводная головка выдвинута в положение 3, стрелка секундомера автоматически возвращается на ноль.

2. Если при установленном сигнале будильника заводная головка выдвинута в положение 3, стрелки будильника будут показывать установленное местное время.

3. При установке будильника или секундомера стрелки текущего времени рекомендуется устанавливать на несколько секунд вперед с учетом того, что на установку будильника или секундомера вы затрачиваете определенное время.

4. При установке минутной стрелки сначала поставьте ее на 4-5 минут позже правильного времени, а затем верните ее назад на точное время.

Установка даты:

1. Вытянуть заводную головку в положение 2.
2. Вращая заводную головку по часовой стрелке, установить требуемую дату.
3. Вернуть заводную головку в положение 1.

Внимание!

1. Нельзя устанавливать ускоренно дату между 22.00 и 01.00, иначе число может не переключиться на следующий день.
2. Не нажимайте на кнопку В, когда заводная головка выдвинута в положение 2 - это приведет к тому, что стрелки будильника передвинутся.

Установка будильника:

1. Вытянуть заводную головку в положение 2.
2. Нажать несколько раз на кнопку В, чтобы установить время будильника.
3. Вернуть заводную головку в положение 1.

1. **Единичный будильник** не может быть установлен на время превышающее 12 часов.

Стрелки будильника передвигаются быстро, если кнопка В удерживается нажатой. В этом случае отпустите кнопку В, после чего нажмите ее снова, чтобы установить будильник на желаемое время.

2. Когда заводная головка часов находится в положении 1, стрелки будильника (выключенного) показывают текущее время. Когда будильник включен, его стрелки показывают заданное время.

Как выключить будильник:

Сигнал будильника звучит ровно 20 секунд, если не запрограммировано иначе. Чтобы остановить его вручную, нажмите кнопку А или кнопку В. Функция секундомера при этом не включается.

1. Когда используется функция секундомера, сигнал будильника звучит несколько иначе, чем обычно, однако это не является признаком неисправности часов.

2. Нажатые кнопки А или В остановят сигнал будильника и не приведут к включению секундомера.

Как отменить установленное время будильника.

1. Вытянуть заводную головку в положение 2.

2. Нажать и удерживать кнопку В, пока стрелки будильника не остановятся, отображая текущее время.

3. Вернуть заводную головку в положение 1.

Установка стрелок хронографа в ноль:

Если стрелки хронографа не установлены в нулевой позиции, сделайте следующее:

1. Нажмите кнопку А на 2 секунды - минутная стрелка хронографа совершит полный оборот.

2. Несколько раз нажмите кнопку В, чтобы минутная стрелка хронографа встала в нулевую позицию. (Стрелка передвигается быстро, если кнопка В удерживается нажатой.)

3. Нажмите кнопку А на 2 секунды - стрелка отсчета 1/5 секунды совершит полный оборот.

4. Несколько раз нажмите кнопку В, чтобы стрелка отсчета 1/5 секунды встала в нулевую позицию. (Стрелка передвигается быстро, если кнопка В удерживается нажатой).

Управление хронографом

Хронограф может замерять временные промежутки продолжительностью до 1 часа с секундным интервалом.

Кнопка А - запуск/остановка хронографа

Кнопка В - продолжение замера и обнуление данных.

Хронограф отсчитывает до 60 минут с интервалом в 1/5 секунды. По прошествии 60 минут, хронограф запускается заново с нуля, и так на протяжении 12 часов.

Внимание! после установления всех режимов часов, убедитесь, что заводная головка находится в положении 1 для обеспечения водостойкости часов.

МОДЕЛЬ 1-1300

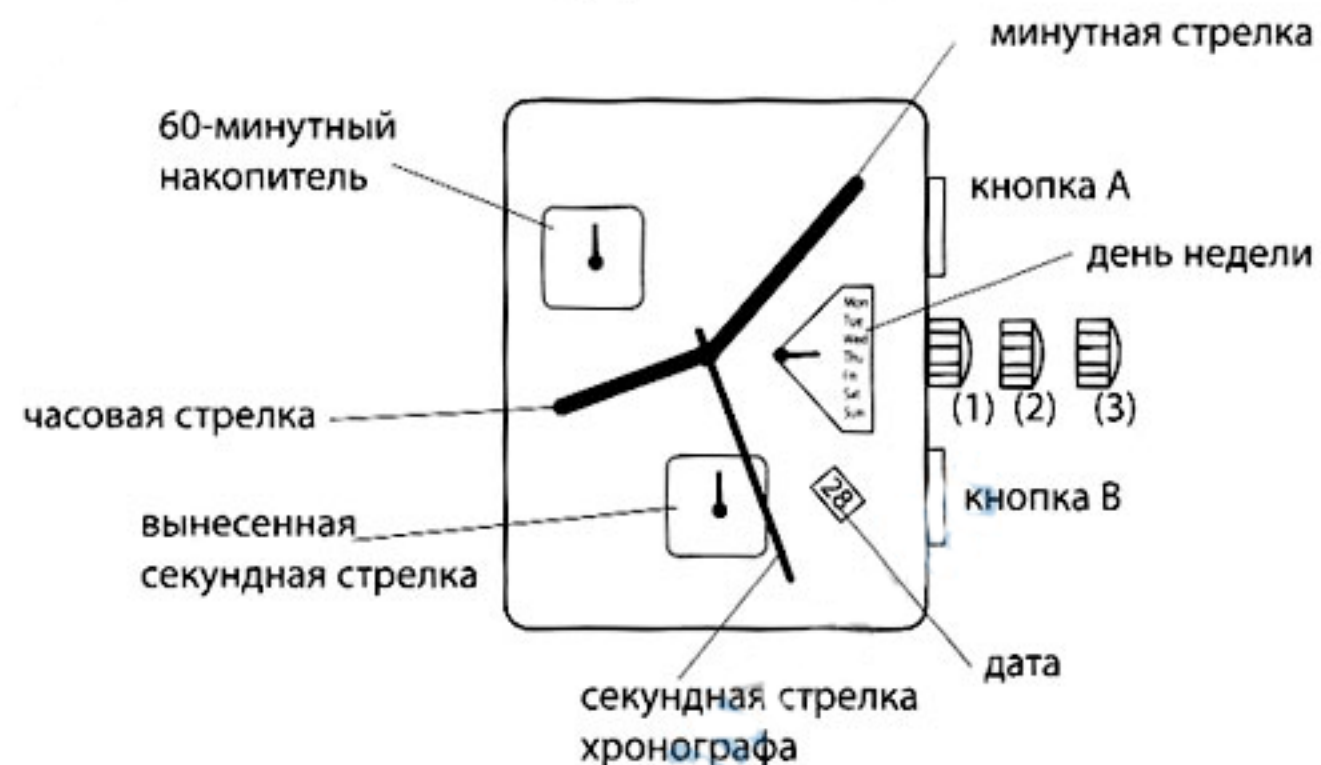

Установка времени:

1. Вытянуть заводную головку в положение 3.
2. Вращая заводную головку, установите требуемое время.
3. Вернуть заводную головку в положение 1.

Установка даты:

1. Вытянуть заводную головку в положение 2.
2. Вращая заводную головку по часовой стрелке, установить требуемую дату.
3. Вращать заводную головку против часовой стрелки для установки дня недели.
4. Вернуть заводную головку в положение 1.

Управление хронографом

Хронограф может замерять временные промежутки продолжительностью до 1 часа с секундным интервалом.
Кнопка А - запуск/остановка хронографа
Кнопка В - продолжение замера и обнуление данных.

Установка стрелок хронографа в ноль:

1. Выдвинуть заводную головку в положение 3.
2. Кнопкой А установить стрелки хронографа в ноль.
3. Вернуть заводную головку в положение 1.

МОДЕЛЬ 1-1355

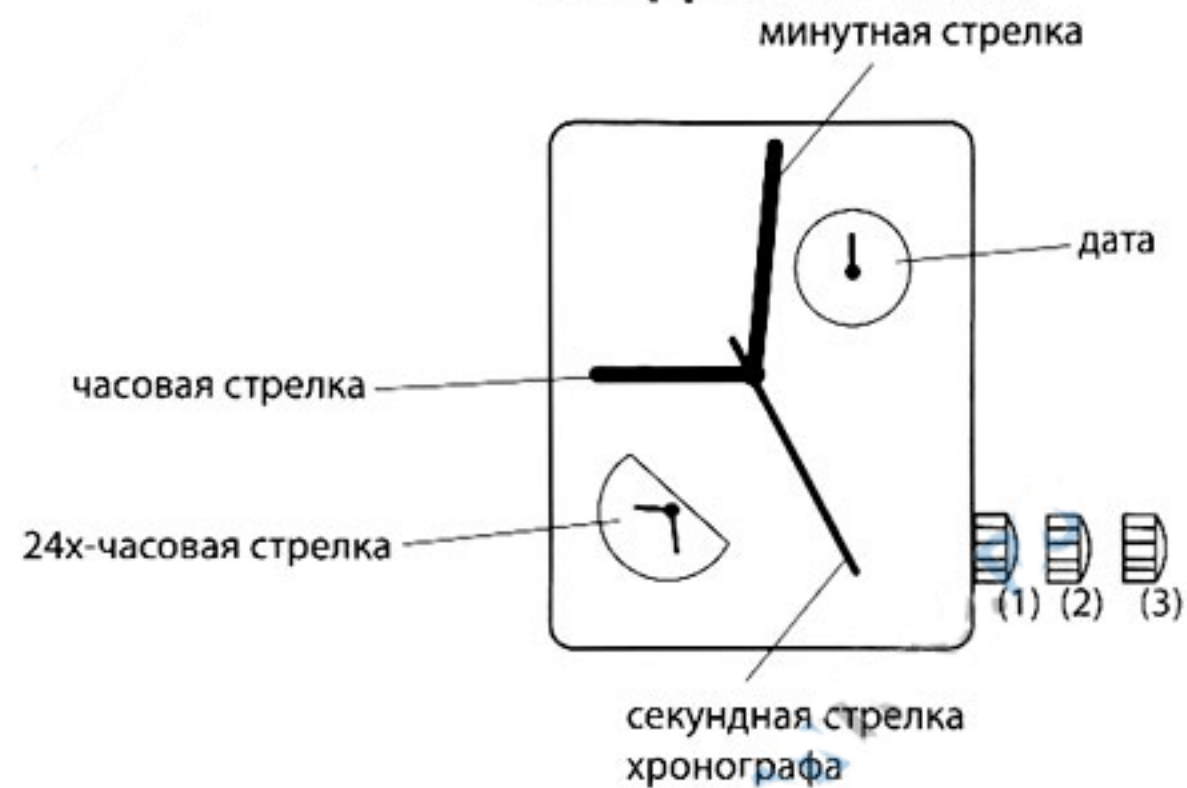

Установка времени:

1. Вытянуть заводную головку в положение 3.
2. Вращая заводную головку, установите требуемое время (часовую и минутную стрелку, стрелку на 24x-часовом циферблате).
3. Вернуть заводную головку в положение 1.

Установка даты:

1. Вытянуть заводную головку в положение 2.
2. Вращая заводную головку против часовой стрелки, установить требуемую дату.
3. Вернуть заводную головку в положение 1.

Внимание! не следует корректировать дату между 21.00 и 03.00.

МОДЕЛЬ 1-1358, U-29



Часы для измерения продолжительности матчей.

Установка времени:

1. Вытянуть заводную головку в положение 3.
2. Вращая заводную головку, установите требуемое время.
3. Вернуть заводную головку в положение 1.

Установка даты:

1. Вытянуть заводную головку в положение 2.
2. Вращая заводную головку по часовой стрелке, установить требуемую дату.
3. Вернуть заводную головку в положение 1.

Управление хронографом

Кнопка А - запуск/остановка хронографа. Подтверждение запуска - 2 звуковых сигнала, остановки - 1 короткий сигнал.

Кнопка В - продолжение замера и обнуление данных.

Установка стрелок хронографа в ноль:

1. Вытянуть заводную головку в положение 2.
2. Нажать кнопку А для установки секундной стрелки хронографа в положение ноль.
3. Нажать кнопку В для установки минутной стрелки хронографа в положение ноль.
4. Вернуть заводную головку в положение 1.

Работа хронографа с интервальным временем

Кнопка А - запуск секундной стрелки хронографа

Кнопка В - интервал времени

Кнопка В - секундная стрелка хронографа перепрыгнет вперед и продолжит измерения

Кнопка А - остановка секундной стрелки хронографа

Кнопка В - сброс данных

Первая половина времени:

Кнопка А - запуск измерения 45 минутного тайма. 2 коротких звуковых сигнала - начала матча, один короткий - после 15 и 30 минут, и один длинный сигнал (1 сек) в 45 минут после окончания матча. После 45 минут стрелка автоматически перепрыгнет на основное время.

Вторая половина времени

Центральная минутная стрелка установлена на 7 экстра-минут. Каждую минуту звучит звуковой сигнал. После завершения 7 минут секундная стрелка хронографа автоматически вернется в ноль.

Extra time

Сбросить все стрелки хронографа в ноль. Нажать кнопку В и удерживать более 1 секунды до установки минутной стрелки хронографа на 6 часов. Нажать кнопку А, начнется отсчет экстра времени. Через 15 минут после завершения экстра-времени стрелка вернется в положение ноль.

МОДЕЛЬ 1-1698

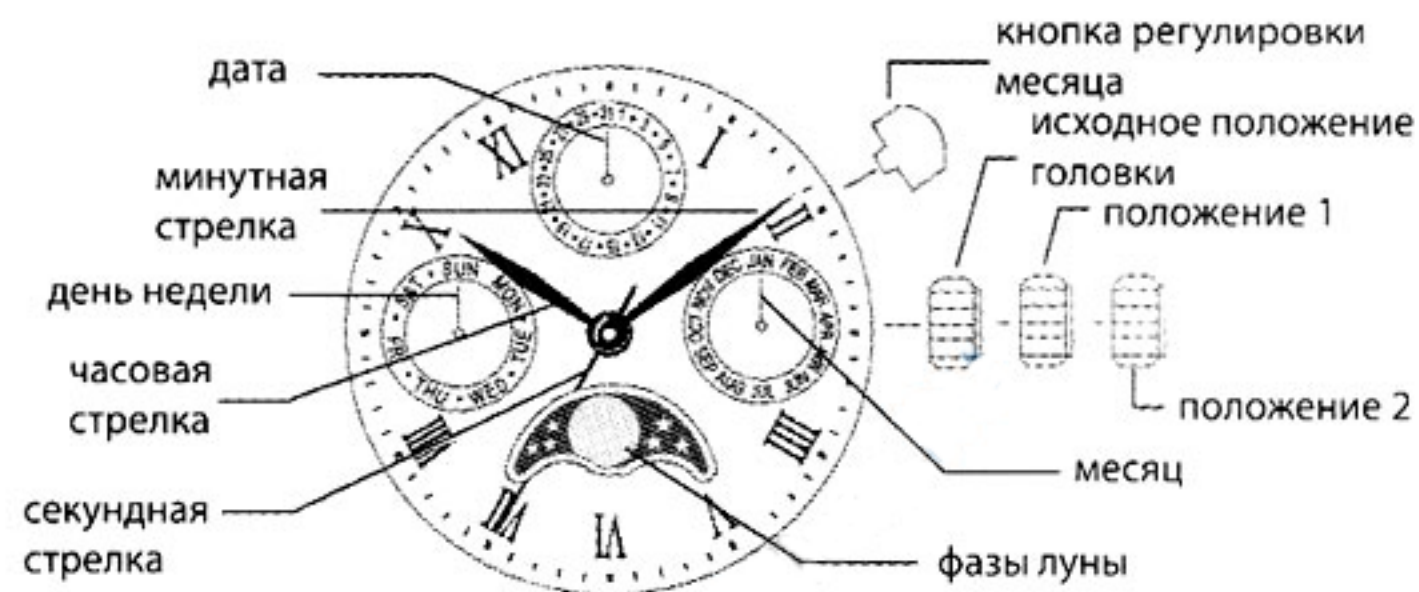

Выставление дня недели и времени (часы, минуты, секунды):

Часы, минуты, секунды и день недели выставляются одинаковой операцией.

1. Установка дня недели

Выдвиньте заводную головку в положение 2. Поворачивайте часовую/минутную стрелки по часовой стрелке, чтобы установить день недели.

2. Установка времени

После выставления дня недели установите часовую стрелку и 24-х часовой формат, а также минутную стрелку.

Поворачивайте часовую/минутную стрелки по часовой стрелке, чтобы установить время.

Перед установкой времени убедитесь, что вы правильно выставили формат времени до/после полудня (AM/PM). Когда день меняется, это время до полудня (AM).

Установка фаз луны и считывание возраста луны

Фаза луны указывает на ее возраст, действительная форма луны для каждой фазы не отображается. При считывании и выставлении данных часов используйте фазы луны только в качестве указателя на возраст и фазу луны.

1. Установка возраста луны

Выдвиньте заводную головку в положение 1. Поверните заводную головку по часовой стрелке, чтобы изменить фазу.

2. Выставление возраста луны с помощью временной шкалы

Проверьте возраст луны на текущий день. Перед выполнением установки вычтите один день, если используется информация для завтрашнего дня.



Выдвиньте заводную головку в положение 1. Поворачивайте диск луны до тех пор, пока луна не совпадет с нужным значением на шкале. Верните заводную головку в исходное положение.

3. Выставление возраста луны без помощи временной шкалы.

Обратитесь к источнику, где приведен возраст луны. Обращаясь к таблице Считывание возраста луны, выставите фазу луны, ближайшую к приведенной.

Возраст луны указан в днях, средний период от новой луны до следующей новой луны - приблизительно 29,5 дней.

Считывание возраста луны

Новая Луна Возраст Луны: 0 Сизигийный прилив	Первая четверть Возраст Луны: 7 Квадратурный прилив	Полная Луна Возраст Луны: 15 Сизигийный прилив	Последняя четверть Возраст Луны: 22 Квадратурный прилив
			

Выставление месяца (быстрая установка)

При каждом нажатии кнопки регулировки месяца, месяц перемещается на один месяц. Обязательно сильно нажимайте на кнопку во время изменения значения месяца.

не выставляйте месяц, когда стрелка даты находится между значениями 26 и 31. Переместите стрелку даты за этот интервал. После этой операции верните стрелку даты в правильное положение. (Когда стрелка даты находится между значениями 26 и 31, быстрая установка месяца не может быть выполнена, или же, в случае попытки выполнить быструю установку, месяц может не переместиться как обычно вперед на следующий месяц).

Месяц и дата синхронизированы, так что при регулировке даты в конце короткого месяца (менее 31 дня) месяц автоматически устанавливается на правильный месяц.

Выставление даты (быстрая установка)

Выдвиньте заводную головку в положение 1.

Поверните заводную головку против часовой стрелки, чтобы быстро выставить число.

Не выставляйте дату между 9.00 после полудня и 03.00 до полудня.

На следующий день дата может поменяться неправильно.

МОДЕЛЬ 1-1447



Установка времени:

1. Вытянуть заводную головку в положение 3.
2. Вращать заводную головку для установки требуемого времени.
3. Вернуть заводную головку в положение 1.

Установка даты:

1. Вытянуть заводную головку в положение 2.
2. Вращать заводную головку по часовой стрелки для установки требуемой даты.
3. Вернуть заводную головку в положение 1.

Внимание! запрещается пользоваться календарем между 00.00 и 05.30 при автоматической смене даты.

Управление хронографом

Хронограф может замерять временные промежутки продолжительностью до 1 часа с секундным интервалом. Кнопка А - запуск/остановка хронографа
Кнопка В - обнуление данных.

Установка фаз луны:

1. Узнать последнюю дату полнолуния.
2. Вытянуть заводную головку в положение 2.
3. Вращая заводную головку по часовой стрелке, совместить нужную дату (последнего полнолуния) и изображение полной луны на индикаторе фаз луны
4. Вернуть заводную головку в положение 1.

МОДЕЛЬ 1-1596

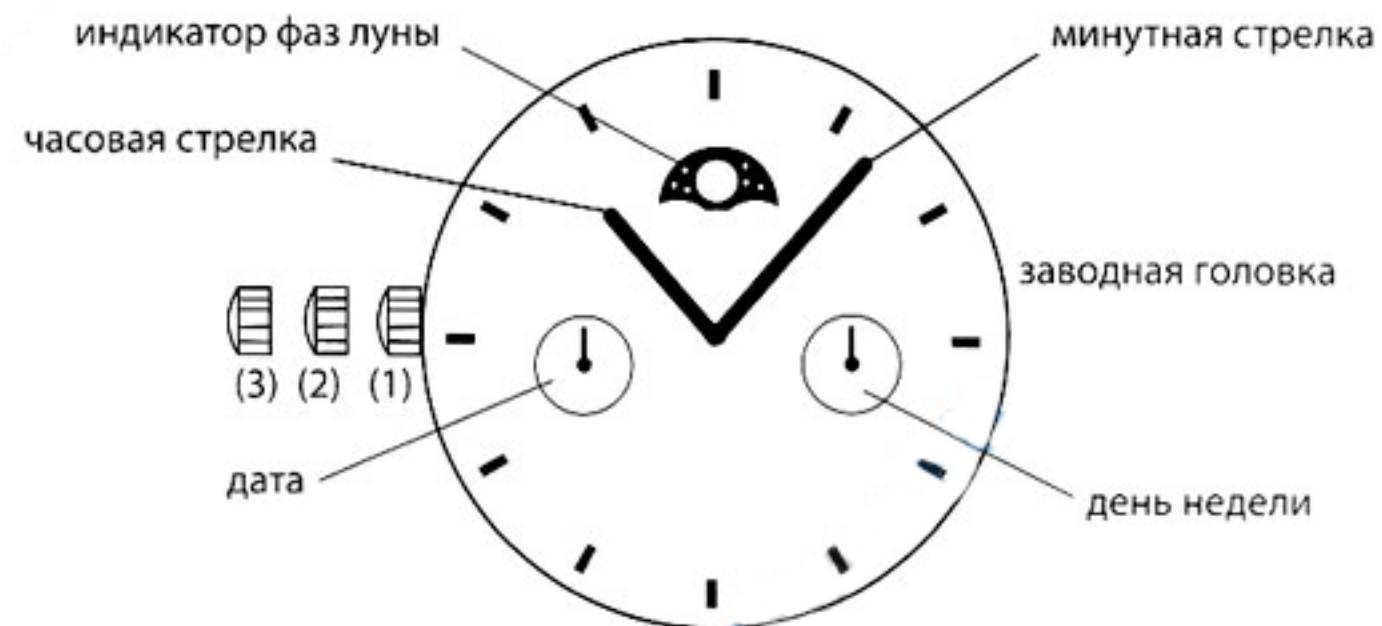

Индикатор фаз луны:

1. Выдвинуть заводную головку в положение 2.
2. Вращая заводную головку против часовой стрелки, выставить значение полной луны на индикаторе фаз луны.
3. Вращая заводную головку по часовой стрелке, выставить дату последнего полнолуния.
3. Вернуть заводную головку в положение 1.

Установка даты:

1. Выдвинуть заводную головку в положение 2.
2. Вращая заводную головку по часовой стрелке, выставить требуемую дату.
3. Вернуть заводную головку в положение 1.

Установка дня недели:

1. Выдвинуть заводную головку в положение 3.
2. Вращая заводную головку по часовой стрелке, выставить требуемый день недели.
3. Вернуть заводную головку в положение 1.

Установка времени:

1. Выдвинуть заводную головку в положение 3.
2. Вращая заводную головку против часовой стрелки, выставить требуемое время.
3. Вернуть заводную головку в положение 1.

МОДЕЛЬ 1-1662, 1-1663

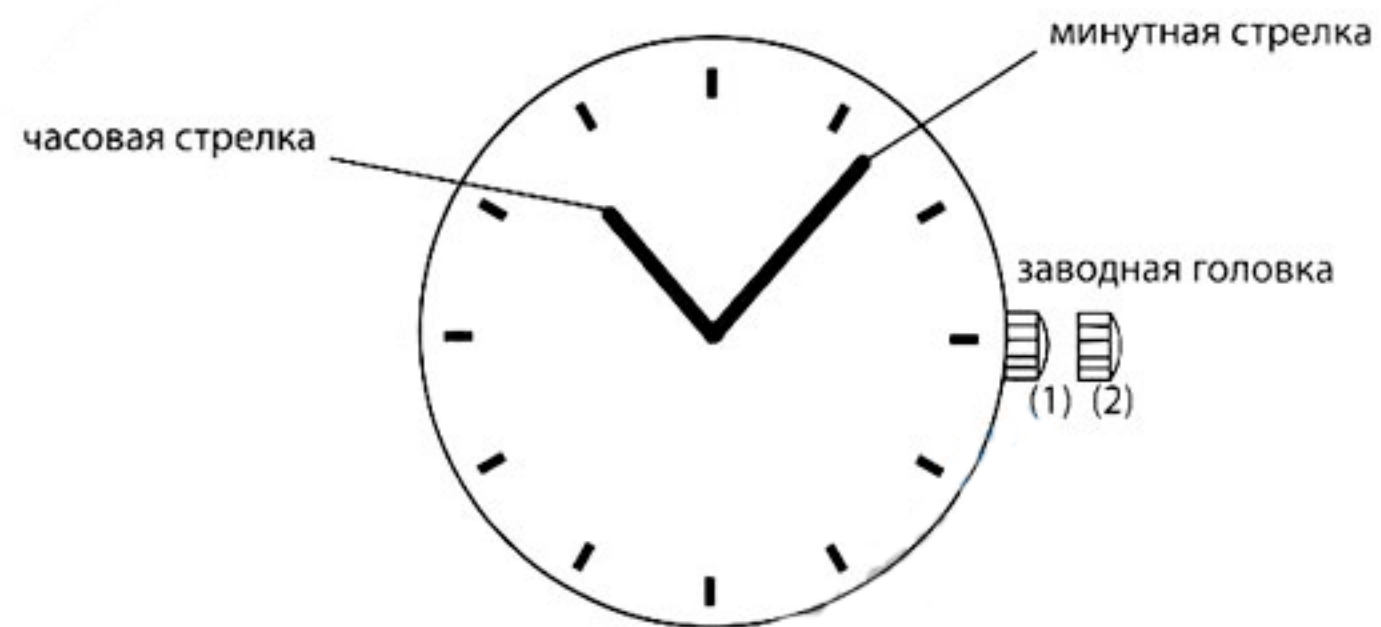

Установка времени:

1. Вытянуть заводную головку в положение 2.
2. Вращать заводную головку для установки требуемого времени.
3. Вернуть заводную головку в положение 1.

МОДЕЛИ 1-1474, 1-1691



Установка времени:

1. Вытянуть заводную головку в положение 3.
2. Вращать заводную головку для установки требуемого времени.
3. Вернуть заводную головку в положение 1.

Установка даты:

1. Вытянуть заводную головку в положение 2.
2. Вращать заводную головку против часовой стрелки для установки требуемой даты.
3. Вернуть заводную головку в положение 1.

Установка дня недели:

1. Вытянуть заводную головку в положение 3.
2. Вращая заводную головку по часовой стрелке, переводите часовую и минутную стрелки до тех пор, пока стрелка, показывающая день недели, не перескочит на следующий день. Затем вращать заводную головку против часовой стрелки, чтобы часовая стрелка прошла 4 часа назад, и опять вращать заводную головку вперед, пока стрелка, показывающая день недели, не перескочит на следующий день. Повторять данную процедуру, пока стрелка не покажет требуемый день недели.
3. Вернуть заводную головку в положение 1.

Внимание! Стрелка, показывающая день недели, не может устанавливаться независимо.

МОДЕЛИ 1-1496, 1-1485, 1-1487, 1-1466, 1-1467, 1-1522, 1-1523



Установка времени:

1. Вытянуть заводную головку в положение 3.
2. Вращать заводную головку для установки требуемого времени.
3. Вернуть заводную головку в положение 1.

Установка даты:

1. Вытянуть заводную головку в положение 2.
2. Вращать заводную головку против часовой стрелки для установки требуемой даты.
3. Вернуть заводную головку в положение 1.

Управление хронографом

Хронограф может замерять временные промежутки продолжительностью до 1 часа с секундным интервалом.

Кнопка А - запуск/остановка хронографа

Кнопка В - продолжение замера и обнуление данных.

Установка стрелок хронографа в ноль:

1. Вытянуть заводную головку в положение 3.
2. Нажать кнопку А для установки секундной стрелки хронографа в положение ноль.
3. Нажать кнопку В для установки минутной стрелки хронографа в положение ноль.
4. Установить стрелки часов на требуемое время и вернуть заводную головку в положение 1.

Установка стрелки на 24х-часовом циферблате

Стрелка 24х-часового циферблата согласована с часовой и минутной стрелками. При установке времени (в положении 3) не забудьте проверить правильность установки 24х-часовой стрелки.

МОДЕЛЬ 1-1448



Установка времени:

1. Вытянуть заводную головку в положение 3.
2. Вращать заводную головку, установите требуемое время.
3. Вернуть заводную головку в положение 1.

Установка даты:

1. Вытянуть заводную головку в положение 2.
2. Вращать заводную головку против часовой стрелки для установки требуемой даты.
3. Вернуть заводную головку в положение 1.

Установка дня недели:

1. Вытянуть заводную головку в положение 3.
2. Вращая заводную головку по часовой стрелке, переводите часовую и минутную стрелки до тех пор, пока стрелка, показывающая день недели не перескочит на следующий день. Затем вращать заводную головку против часовой стрелки, чтобы часовая стрелка прошла 4 часа назад, и опять вращать заводную головку вперед, пока стрелка, показывающая день недели, не перескочит на следующий день. Повторять данную процедуру, пока стрелка не покажет требуемый день недели.
3. Вернуть заводную головку в положение 1.

МОДЕЛИ 1-1525, 1-1526

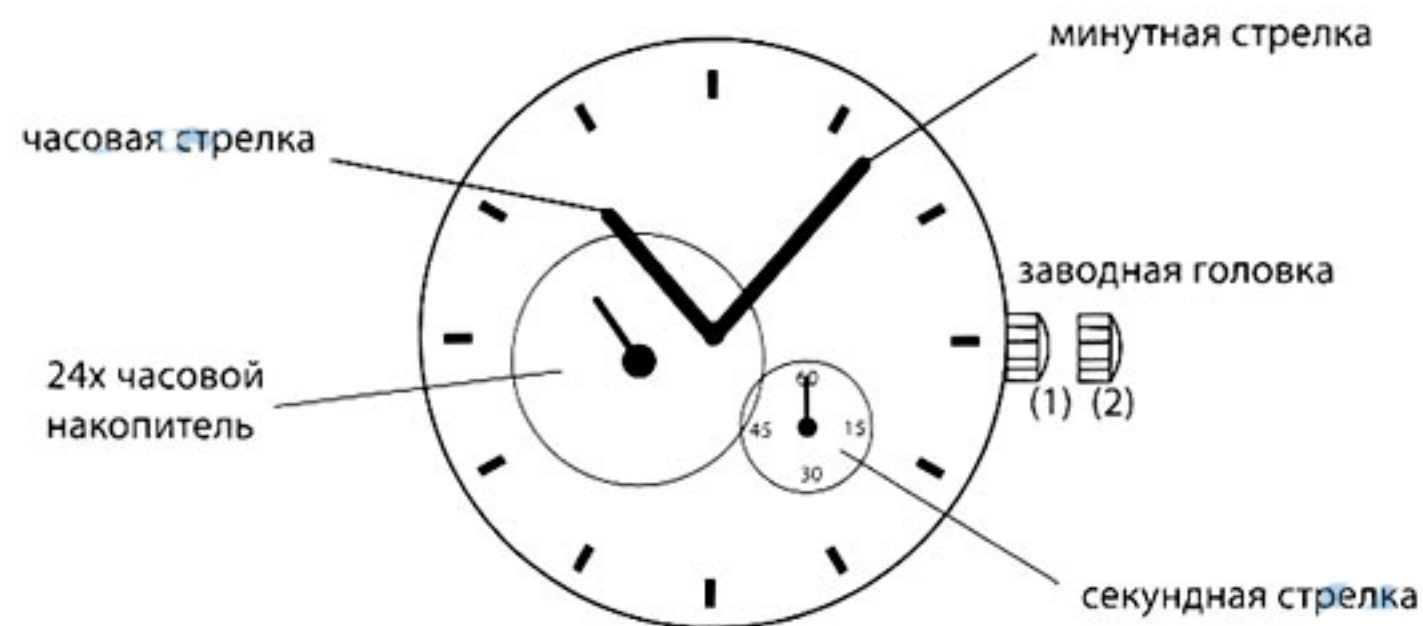

Установка времени:

1. Вытянуть заводную головку в положение 2.
2. Вращать заводную головку для установки требуемого времени.
3. Вернуть заводную головку в положение 1.

Установка стрелки на 24-х часовом циферблате:

стрелка 24-х часового циферблата движется с часовой и минутной стрелками. При установке времени не забудьте проверить правильность установки 24-х часовой стрелки.

МОДЕЛИ 1-1531, 1-1544

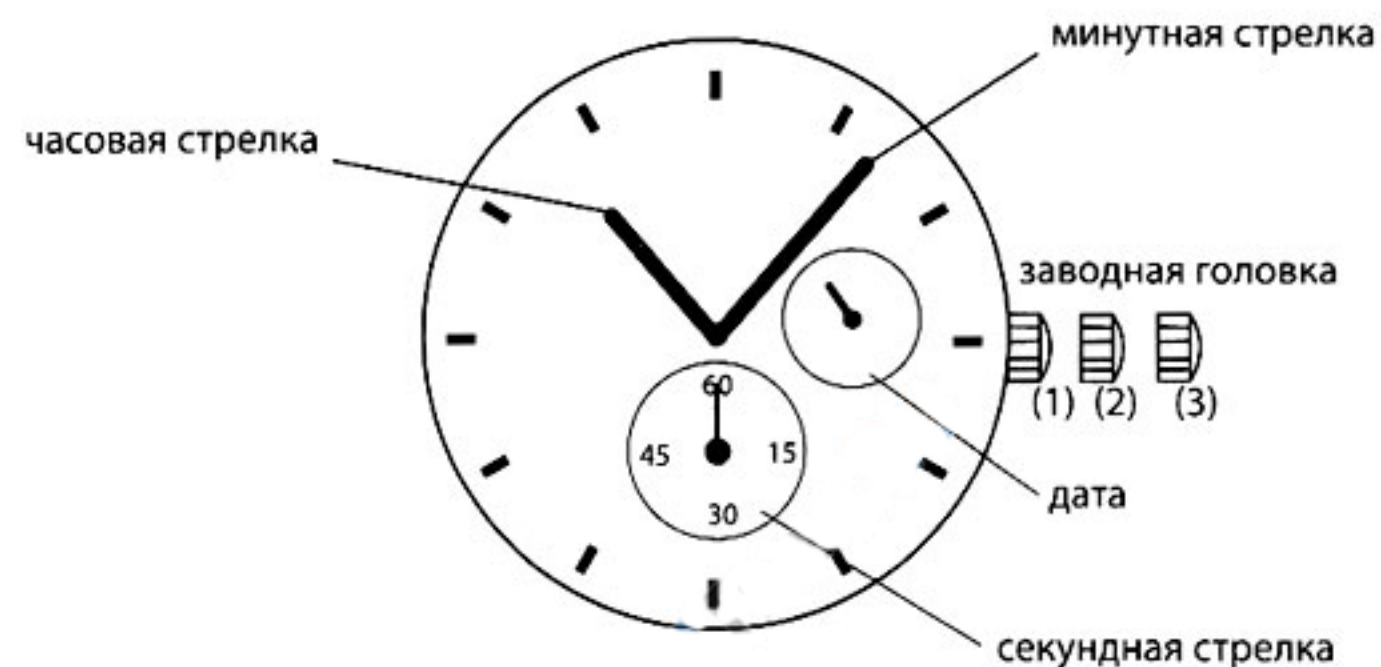

Установка времени:

1. Вытянуть заводную головку в положение 3.
2. Вращать заводную головку для установки требуемого времени.
3. Вернуть заводную головку в положение 1.

Установка даты:

1. Вытянуть заводную головку в положение 2.
2. Вращать заводную головку против часовой стрелки для установки требуемой даты.
3. Вернуть заводную головку в положение 1.

МОДЕЛИ 1-1583, 1-1584

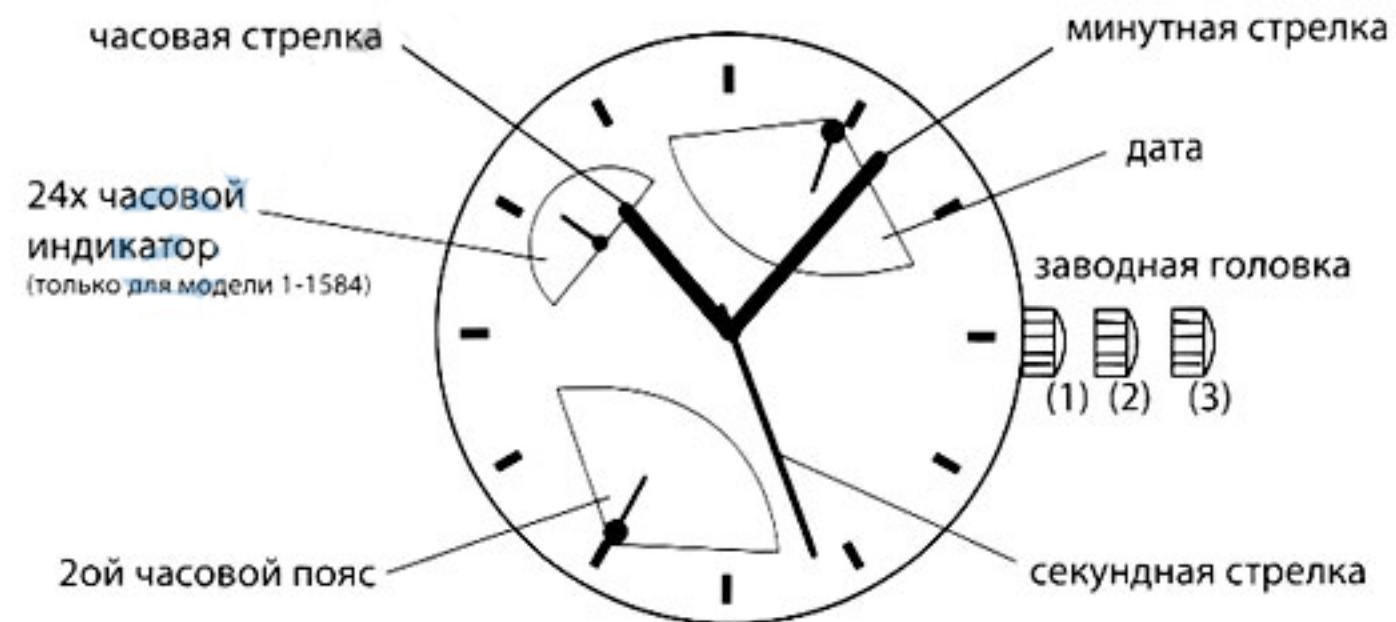

Установка времени:

1. Вытянуть заводную головку в положение 3.
2. Вращать заводную головку для установки требуемого времени.
3. Вернуть заводную головку в положение 1.

Установка даты:

1. Вытянуть заводную головку в положение 2.
2. Вращать заводную головку против часовой стрелки, для установки требуемой даты.
3. Вернуть заводную головку в положение 1.

Установка 2ой часовой зоны:

1. Вытянуть заводную головку в положение 2.
2. Вращать заводную головку против часовой стрелки, установить требуемое время.
3. Вернуть заводную головку в положение 1.

МОДЕЛЬ 1-1549, 1-1550

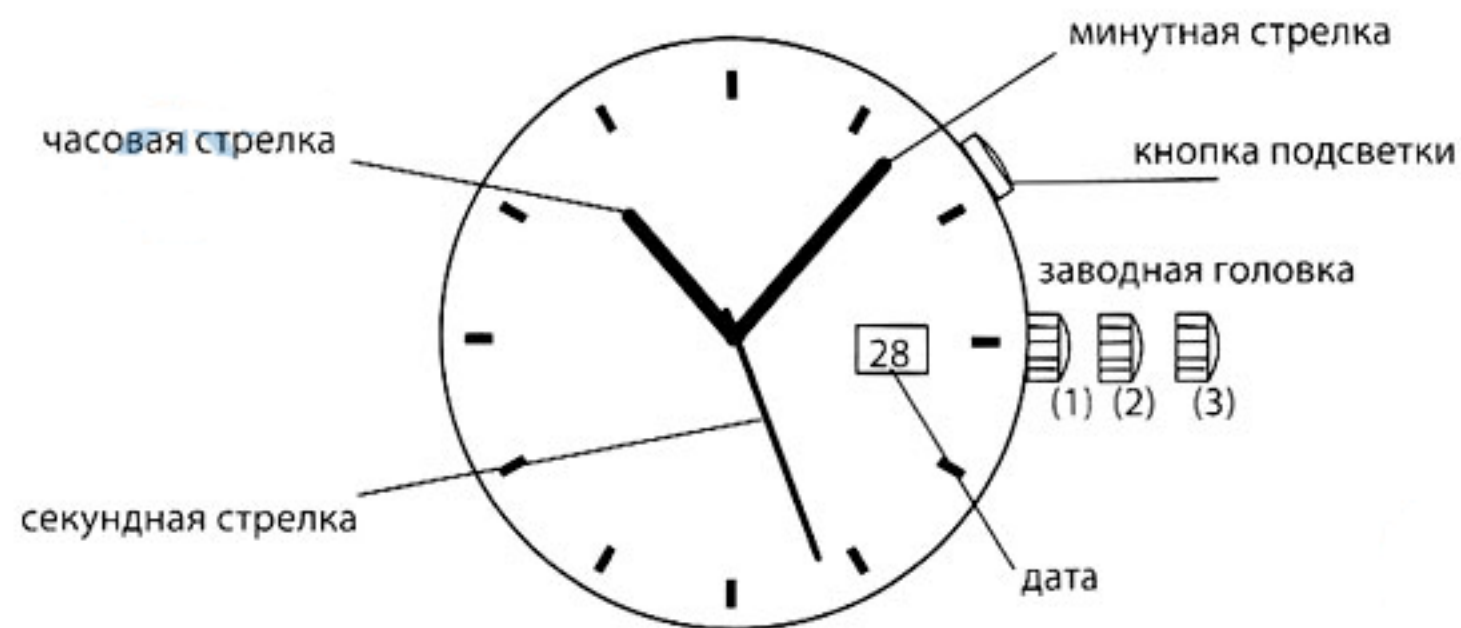

Установка времени

1. Вытяните заводную головку в положение 2.
2. Вращайте заводную головку для установки часов и минут.
3. Верните заводную головку в исходное положение. Секундная стрелка начнет работать.

Установка даты

1. Вытяните заводную головку в положение 1.
2. Вращайте заводную головку против часовой стрелки для установки даты. Если дата установлена между 09.00AM и 06.00PM, день может не смениться на следующий день.
3. После установки даты верните головку в исходное положение.

Подсветка

В темное время суток вы можете подсветить циферблат ваших часов нажав на кнопку подсветки. Циферблат будет подсвечиваться пока вы нажимаете на кнопку.

МОДЕЛЬ 1-1624

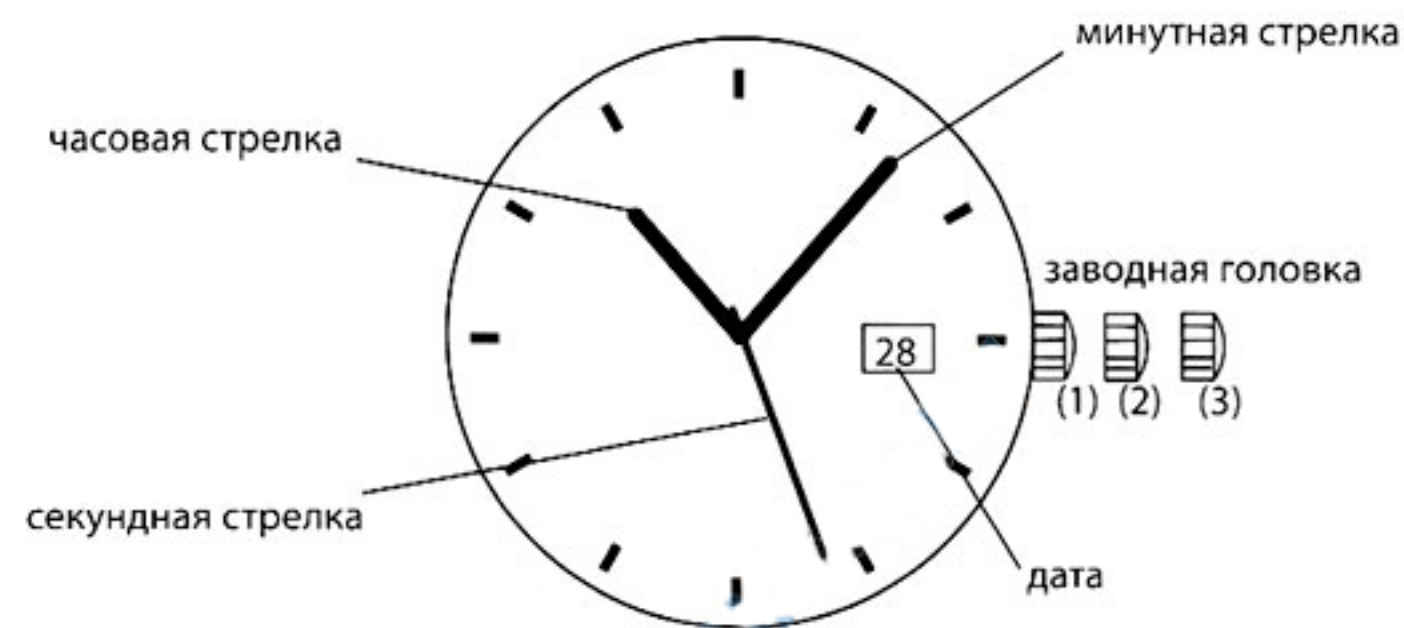

Внимание!

Данная модель оснащена специальным аккумулятором, заряжающимся от солнечного света. Зарядка аккумулятора происходит при попадании солнечного света (искусственного или натурального) на циферблат часов.

При первом использовании часов вам необходимо полностью зарядить аккумулятор, поместив часы циферблатом под источник дневного света яркостью не менее 1000 Люкс. При этом секундная стрелка начнет движение.

Никогда не заменяйте установленный в часах аккумулятор на обычную батарею! Установка в часы обычной батареи приведет к ее взрыву внутри часов и полной их поломке!

Установка времени

1. Вытяните заводную головку в положение 2.
2. Вращайте заводную головку для установки часов и минут.
3. Верните заводную головку в исходное положение. Секундная стрелка начнет работать.

Установка даты

1. Вытяните заводную головку в положение 1.
2. Вращайте заводную головку против часовой стрелки для установки даты. Если дата установлена между 09.00AM и 06.00PM, день может не смениться на следующий день.
3. После установки даты верните головку в исходное положение.

МОДЕЛЬ 1-1635



Установка времени

1. Вытяните заводную головку в положение 2.
2. Вращайте заводную головку для установки часов и минут.
3. Верните заводную головку в исходное положение. Секундная стрелка начнет работать.

Установка даты

1. Вытяните заводную головку в положение 1.
2. Вращайте заводную головку против часовой стрелки для установки даты. Если дата установлена между 09.00AM и 06.00PM, день может не смениться на следующий день.
3. После установки даты верните головку в исходное положение.

Установка дня недели

1. Вытяните заводную головку в положение 1.
2. Вращайте головку по часовой стрелке до установки дня недели. Если день недели устанавливается между 11.15PM и 06.00AM, день может не смениться на следующий день.
3. После установки дня недели верните головку в нормальное положение.

Использование хронографа

Данный хронограф может замерять и отображать время 1/1 секунды до 11 часов 59 минут 59 секунд максимум. Секундная стрелка хронографа продолжает непрерывно двигаться 11 часов 59 минут 59 секунд после старта.

Измерение времени при помощи хронографа

1. Запуск и остановка хронографа производятся нажатием кнопки А.
2. Нажатие кнопки Б перезапускает хронограф и обнуляет секундную, минутную и часовую стрелки хронографа.
3. Для запуска хронографа нажмите кнопку А. Для остановки хронографа нажмите кнопку А повторно. Для продолжения замера нажмите кнопку А. Нажатие кнопки В на любом этапе замеров после остановки хронографа приведет к обнулению показаний.

Перезапуск хронографа после замены элемента питания

Актуально в случае, если после замены элемента питания стрелки хронографа не вернулись в нулевое положение.

1. Вытяните заводную головку в положение 2.

2. Нажмите кнопку А для установки секундной стрелки хронографа в нулевое положение. Стрелка хронографа может быть перемещена путем длительного нажатия на кнопку А.

- Часовая и минутная стрелка хронографа синхронизирована с секундной стрелкой хронографа.

- Секундная стрелка хронографа может быть перемещена на одно деление путем однократного нажатия кнопки А.

- Секундная стрелка хронографа может быть перемещена быстро путем продолжительного нажатия кнопки А.

3. После того как стрелки будут перемещены в нулевое положение, верните заводную головку в нормальное положение.

Не возвращайте заводную головку в нормальную позицию пока стрелки хронографа не установятся в нулевое положение.

МОДЕЛИ 1-1640, 1-1697

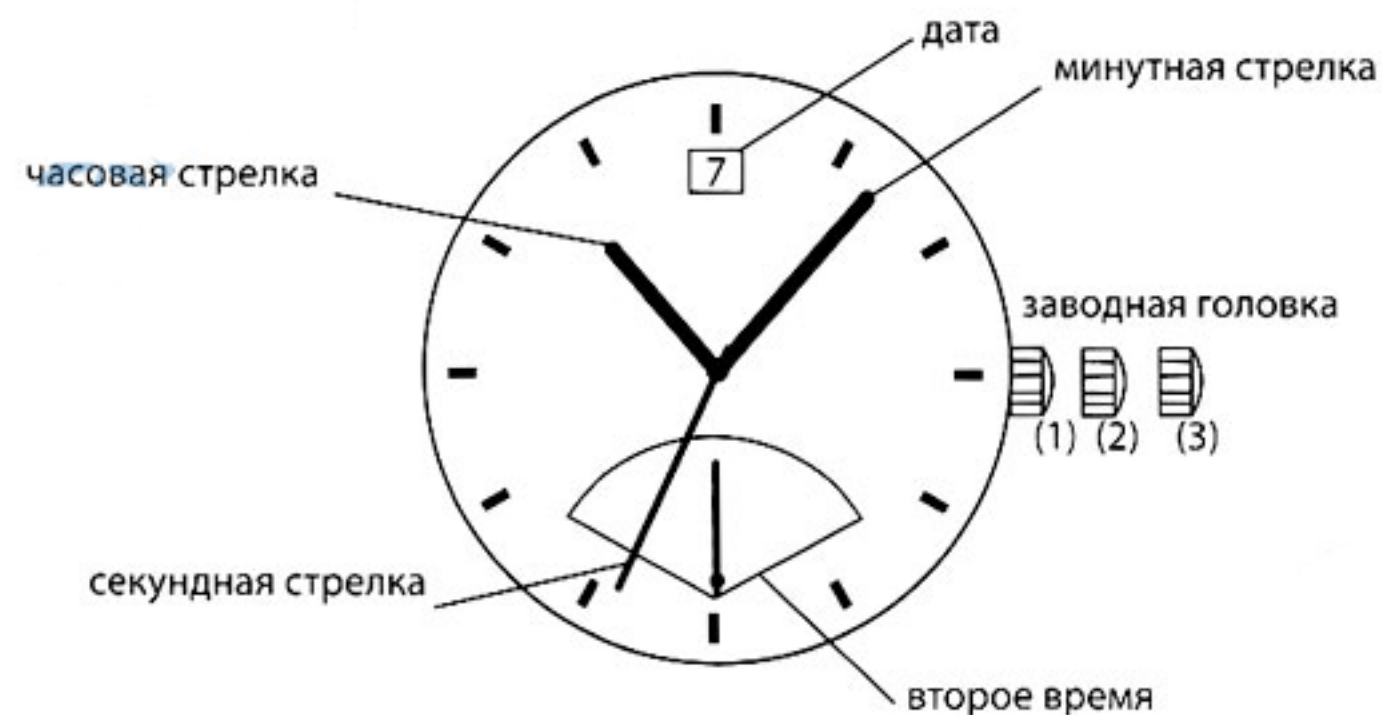

Установка времени

1. Выдвинуть головку в положение 3.
2. Вращением головки установить часовую и минутную стрелки.
3. В момент возвращения заводной головки в исходное положение возобновится движение секундной стрелки.

Установка даты

1. Вытянуть головку в положение 2.
 2. Вращением головки по часовой стрелке выставить число.
- *Выставление числа между 21.00 и 04.00 может привести к тому, что переключения числа на следующие сутки не произойдет.
3. После выставления даты вернуть головку в исходное положение.

Выставление второго времени

1. Выдвинуть головку в положение 2.
2. Вращением головки против часовой стрелки выставить 2-е время (24 часа).
3. После выставления 2-го времени (24 часа) вернуть головку в исходное положение.

МОДЕЛЬ 1-1692

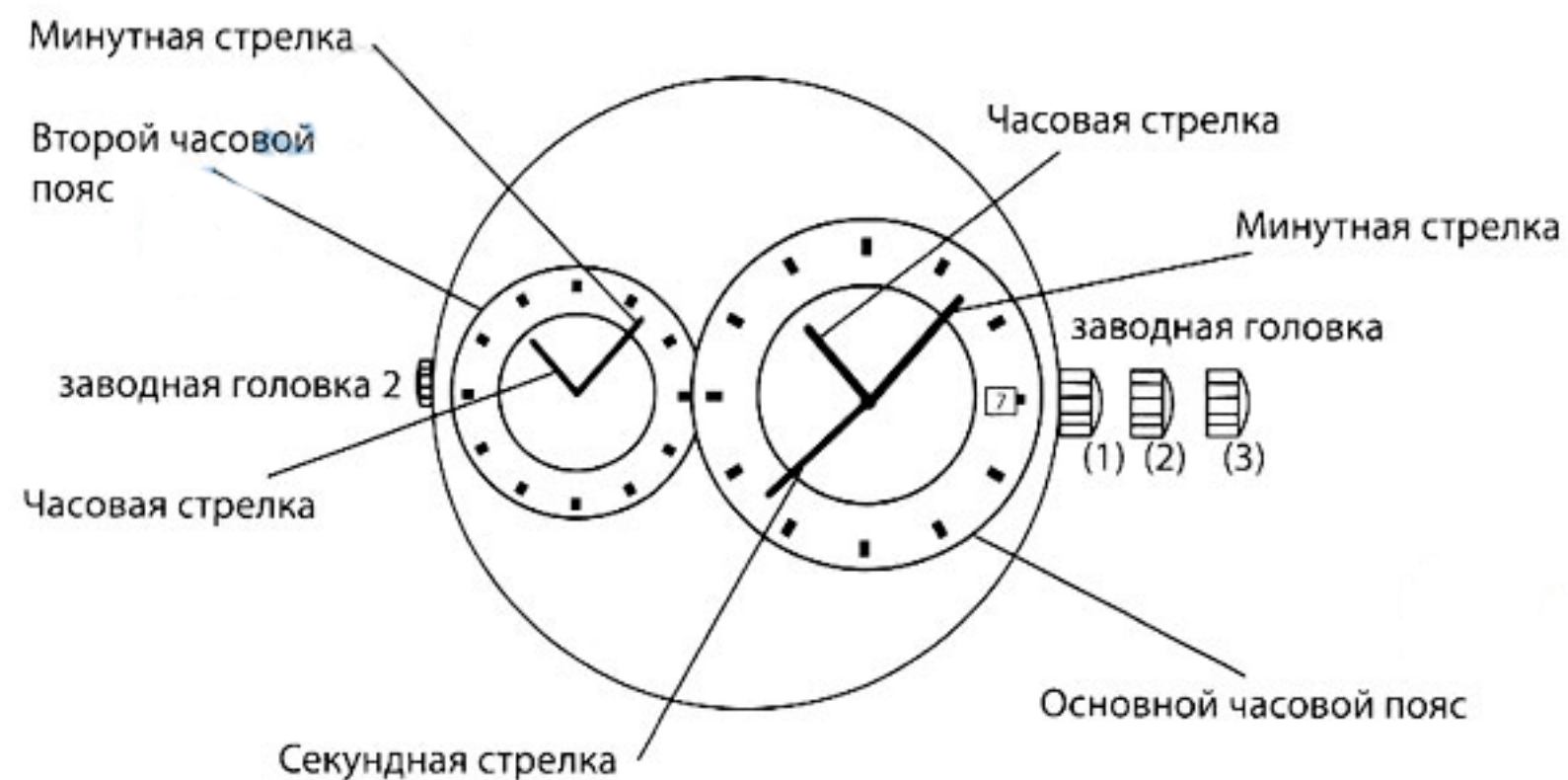

Установка времени основного часового пояса

1. Вытяните заводную головку в положение 3.
2. Вращайте заводную головку для установки часов и минут.
3. Верните заводную головку в исходное положение. Секундная стрелка начнет работать.

Установка даты

1. Вытяните заводную головку в положение 2.
2. Вращайте заводную головку для установки даты.
Если дата установлена между 09.00AM и 06.00PM, день может не смениться на следующий день.
3. После установки даты верните головку в исходное положение.

МОДЕЛЬ 1-1692

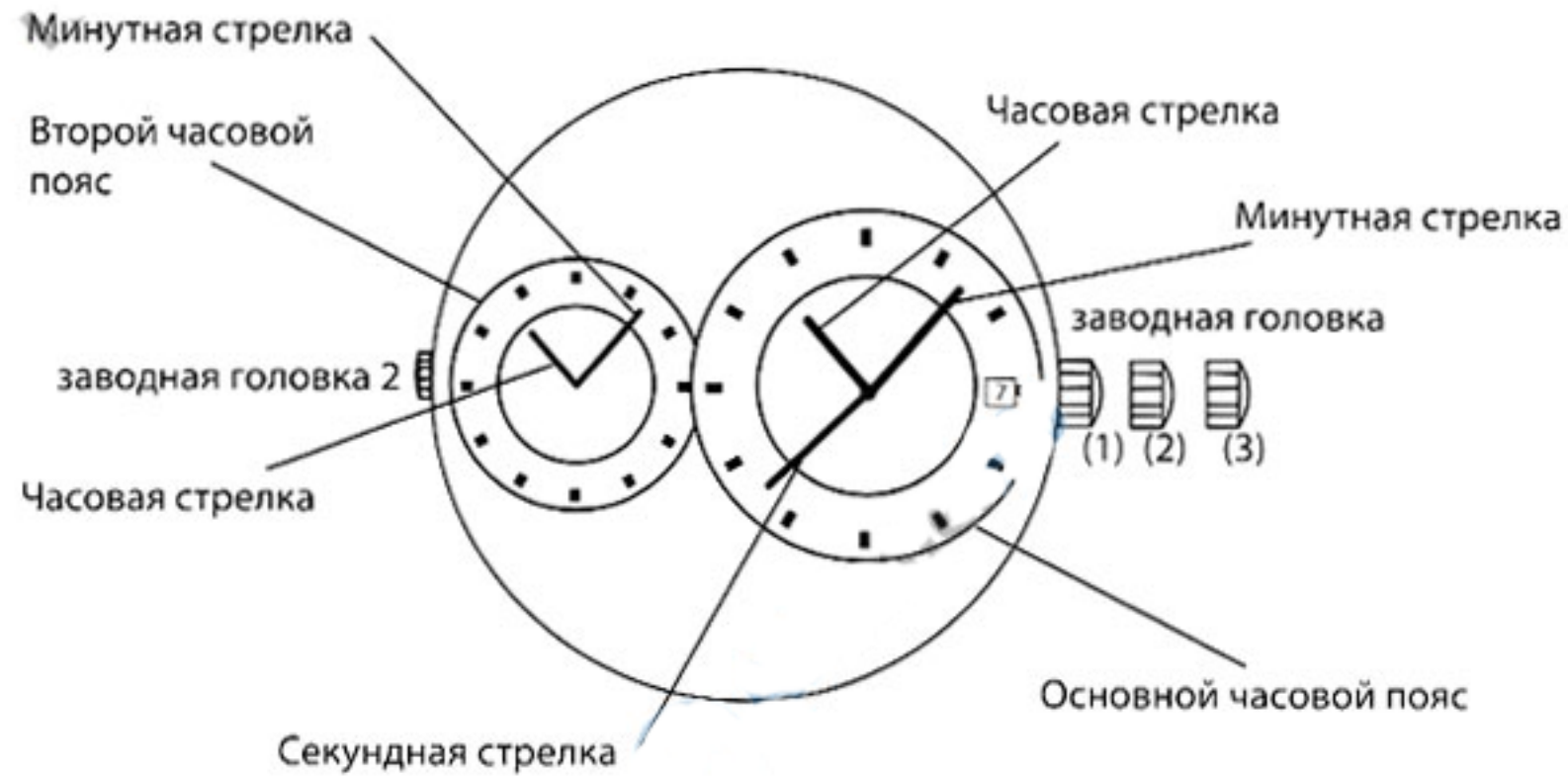

Установка времени второго часового пояса

1. Вытяните заводную головку в положение 2.
2. Вращайте заводную головку для установки часов и минут.
3. Верните заводную головку в исходное положение.

МОДЕЛИ 1-1712, 1-1713, 1-1714

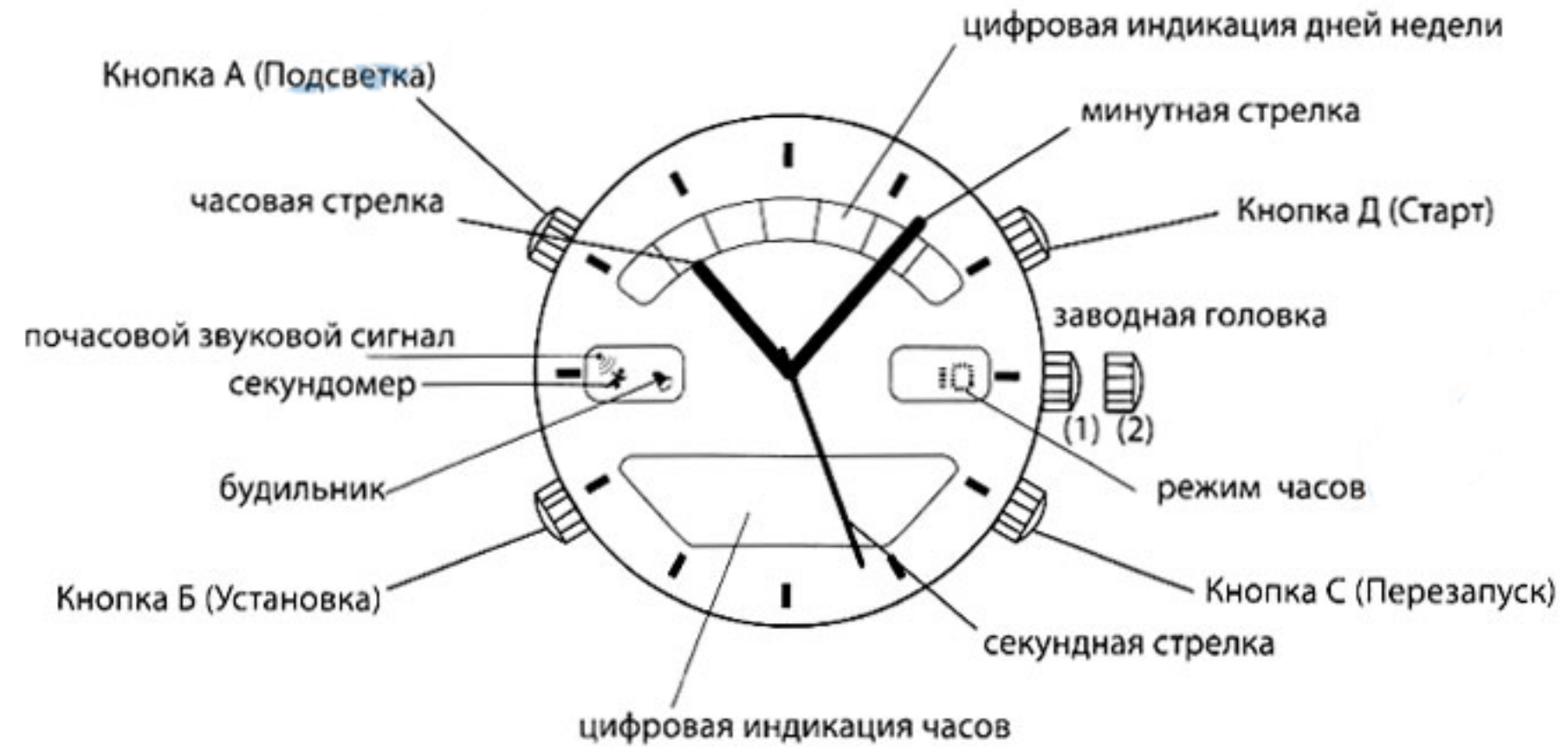

Функции

1. Цифровая индикация часов, минут, секунд, даты, месяца, дня недели.
2. Второй часовой пояс.
3. Будильник и почасовой звуковой сигнал.
4. Таймер обратного отсчета.
5. 12 или 24 часовой формат по выбору.
6. Секундомер.
7. Подсветка.

Режимы

1. В любом режиме при нажатии кнопки А на 3 секунды загорается подсветка. Вне режима настроек нажмите кнопку Б для выбора параметра в следующей последовательности:

Нормальный режим - Нажатие кнопки Б - Режим секундомера - Нажатие кнопки Б - Режим будильника - Нажатие кнопки Б - Режим обратного отсчета - Нажатие кнопки Б - Режим второго часового пояса - Нажатие кнопки Б - Нормальный режим.

2. В нормальном режиме работы нажмите кнопку Д для индикации месяца-даты.

Настройка времени

1. В нормальном режиме работы нажмите кнопку С. Значение секунд начнет мигать на экране, который показывает режимы настроек. Нажмите кнопку Б для выбора другой установки (она замигает) в следующей последовательности:

Секунды - Часы - Минуты - Месяц - Дата - Неделя - 12/24 часовой формат - Секунды.

Когда нужная вам установка мигает, нажмите кнопку Д для корректировки. Нажмите кнопку С для подтверждения, и затем вернитесь в нормальный режим. Часы автоматически выйдут из режима настроек если вы не нажмете какую-либо кнопку в течение 80 секунд и затем вернуться в обычный режим работы.

Режим секундомера

Отображаемый диапазон для секундомера 23 часа 59 мин. 59,99 сек.

Измерение времени при помощи секундомера: в режиме секундомера нажмите кнопку Д для начала измерения, нажмите кнопку повторно Д для остановки измерений. Для того чтобы очистить показания секундомера, нажмите кнопку С, когда секундомер остановлен.

Измерение затраченного времени

Нажмите кнопку Д (Старт) - Нажмите кнопку Д (Стоп) - Нажмите кнопку Д (Ре-старт) - Нажмите кнопку Д (Стоп) - Нажмите кнопку С (Очистка).

Сплит-секундомер

Для измерения времени при помощи функции Сплит: в режиме секундомера нажмите кнопку Д для начала измерения и нажмите кнопку С для входа в Сплит-режим. Повторное нажатие кнопки С - выход из режима Сплит. В режиме Сплит нажмите кнопку Д для остановки измерений, нажмите кнопку С для демонстрации всех временных отрезков, затем обнулите секундомер нажатием кнопки С.

Сплит

Нажмите кнопку Д (Старт) - Нажмите кнопку С (Индикация Сплит времени) - Нажмите кнопку С - Нажмите кнопку Д (Стоп) - Нажмите кнопку С (Очистка).

Двойной финиш

Нажмите кнопку Д (Старт) - Нажмите кнопку С (Сплит. Первый бегун финишировал. Показано время для первого бегуна) - Нажмите кнопку Д (Стоп. Второй бегун финишировал) - Нажмите кнопку С (Индикация Сплит времени. Показано время для второго бегуна) - Нажмите кнопку С (Очистка).

Если вы не остановили секундомер и измерения достигли предельного значения, измерения автоматически обнулятся.

Если вы нажмете кнопку Б для возврата к другим режимам в то время, когда секундомер работает, секундомер продолжит фоновое измерение.

Режим будильника

Для включения/выключения будильника и почасового сигнала в режиме будильника нажмите кнопку Д и включите/выключите будильник.

Индикатор будильника ☺ будет отображаться на экране когда будильник включен. Индикатор почасового сигнала 📌 будет отображаться когда почасовой сигнал включен.

Установка будильника. В режиме будильника нажмите кнопку С, “часы” начнут мигать. Нажмите кнопку Б для выбора другого параметра:

Часы - Минуты - Будильник 1 или 2 (для первого или второго час. поясов)- Часы.

Когда нужный параметр мигает, нажмите кнопку Д для настройки.

Будильник 1: индикатор t1 будет отображаться на дисплее когда вы выбрали будильник регулярного времени. Будильник 2: индикатор t2 будет отображаться на дисплее когда вы выбрали будильник для второго времени. Вы можете установить только один из будильников (Звуковой сигнал будильника не может звучать 2 раза в день).

Нажмите кнопку С для подтверждения, затем вернитесь в режим будильника.

Часы автоматически выйдут из режима настроек если вы не используете какую-либо кнопку по истечению 80 секунд, и вернуться в режим будильника.

В установленное время будильник подаст звуковой сигнал с бипером в течение 15 секунд. Вы можете нажать любую кнопку для того чтобы отключить звуковой сигнал.

Режим обратного отсчета

Обратный отсчет может осуществляться в диапазоне 23 часа 59 мин 59 сек.

Установка обратного отсчета. В режиме обратного отсчета в меню нажмите кнопку С, “часы” начнут мигать. Нажмите кнопку Б для выбора следующего параметра:

Часы - Минуты - Секунды.

Когда нужный параметр мигает, нажмите кнопку Д для настройки.

Нажмите кнопку С для подтверждения, затем вернитесь в режим обратного отсчета.

Часы автоматически выйдут из режима настроек если вы не используете какую-либо кнопку по истечению 80 секунд, и вернуться в режим обратного отсчета.

В режиме обратного отсчета нажмите кнопку Д для начала/остановки обратного отсчета.

Часы подадут звуковой сигнал Би-Би-Би десять раз перед тем как обратный отсчет финиширует. Когда обратный отсчет достигнет 00, часы подадут звуковой сигнал БиБи-БиБи в течение 10 секунд. Вы можете нажать любую кнопку для остановки звукового сигнала.

Второе время

Второе время может отображать текущее время в другой часовой зоне, при этом минуты и секунды будут синхронизированы с основным временем.

Установка второго времени. В режиме двойного времени нажмите кнопку С, “часы” начнут мигать, затем нажмите кнопку Д для установки параметра.

В режиме второго времени может быть установлено только значение часов, минуты и секунды не могут быть установлены.

Нажмите кнопку С для подтверждения и вернитесь в режим второго времени.

Часы автоматически выйдут из режима настроек если вы не используете какую-либо кнопку по истечению 80 секунд, и вернуться в режим второго времени.

Установка аналогового времени (стрелки)

Вытяните заводную головку в положение 2. Установите требуемое время.

Верните заводную головку в положение 1 (Нормальный режим работы).

МОДЕЛЬ 1-1716

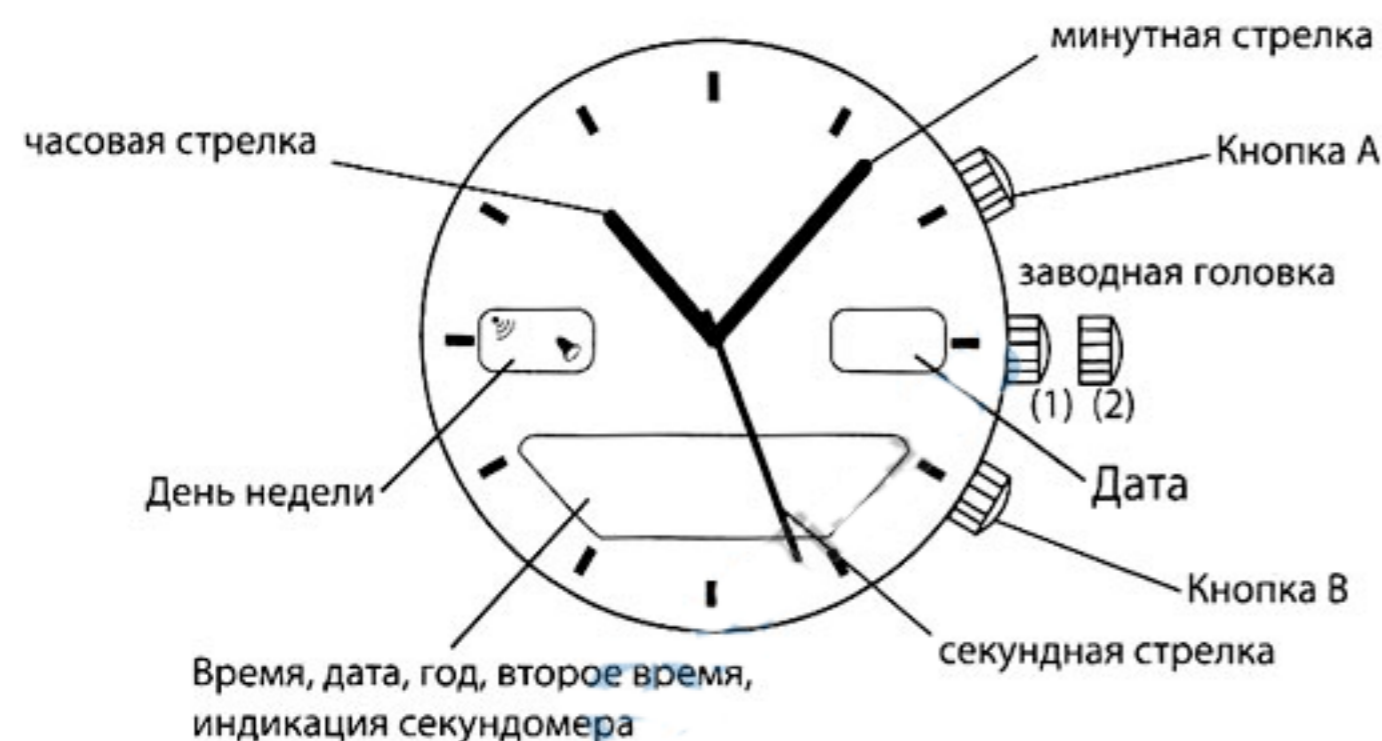

Режимы

В любом положении заводной головки:

Кнопка А - запуск/остановка хронографа.

Кнопка В - сброс хронографа.

Нажим кнопки А в течение 3-х секунд - включается подсветка

Нажим кнопки В в течение 3-х секунд - индикация нижнего экрана начинает мигать (нижний экран показывает настройки). Настройки замигают в следующей последовательности:

Часы - Минуты - Год - Месяц - Дата (день недели устанавливается автоматически).

Когда нужна вам установка мигает, нажмите кнопку А для корректировки.

Нажмите кнопку В для подтверждения, и затем вернитесь в нормальный режим.

Режим секундомера

Отображаемый диапазон для секундомера 23 часа 59 мин. 59,99 сек.

Измерение времени при помощи секундомера: в режиме секундомера нажмите кнопку А для начала измерения, нажмите кнопку повторно А для остановки измерений. Для того чтобы очистить показания секундомера, нажмите кнопку В, когда секундомер остановлен

Установка времени

1. Выдвинуть заводную головку в положение 2.
2. Вращением головки установить минутную и часовую стрелки.
3. Верните заводную головку в исходное положение.

Измерение затраченного времени

Нажмите кнопку А (Старт) - Нажмите кнопку А (Стоп) - Нажмите кнопку А (Ре-старт) - Нажмите кнопку А (Стоп) - Нажмите кнопку В (Очистка).

Сплит-секундомер

Для измерения времени при помощи функции Сплит: в режиме секундомера нажмите кнопку А для начала измерения и нажмите кнопку В для входа в Сплит-режим. Повторное нажатие кнопки В - выход из режима Сплит. В режиме Сплит нажмите кнопку А для остановки измерений, нажмите кнопку В для демонстрации всех временных отрезков, затем обнулите секундомер нажатием кнопки В.

Сплит

Нажмите кнопку А (Старт) - Нажмите кнопку В (Индикация Сплит времени) - Нажмите кнопку В - Нажмите кнопку А (Стоп) - Нажмите кнопку В (Очистка).

Двойной финиш

Нажмите кнопку А (Старт) - Нажмите кнопку В (Сплит. Первый бегун финишировал. Показано время для первого бегуна) - Нажмите кнопку А (Стоп. Второй бегун финишировал) - Нажмите кнопку В (Индикация Сплит времени. Показано время для второго бегуна) - Нажмите кнопку В (Очистка).

Если вы не остановили секундомер и измерения достигли предельного значения, измерения автоматически обнулятся.

Если вы нажмете кнопку Б для возврата к другим режимам в то время, когда секундомер работает, секундомер продолжит фоновое измерение.

Внимание! Автоматические настройки выставлены до 2050 года.

Второе время

Второе время может отображать текущее время в другой часовой зоне, при этом минуты и секунды будут синхронизированы с основным временем.

Установка второго времени. В режиме двойного времени нажмите кнопку С, "часы" начнут мигать, затем нажмите кнопку Д для установки параметра.

В режиме второго времени может быть установлено только значение часов, минуты и секунды не могут быть установлены.

Нажмите кнопку С для подтверждения и вернитесь в режим второго времени.

Часы автоматически выйдут из режима настроек если вы не используете какую-либо кнопку по истечению 80 секунд, и вернуться в режим второго времени.

Модель 1-1726



Перед началом использования часов снимите пластиковую заглушку с заводной головки.

Кнопка А - Старт/Стоп

Кнопка В - Подсветка/Установка

Подсветка циферблата в течение 3х секунд - кнопка В.

Запуск секундомера - кнопка А.

Установка даты

1. Держите кнопку В в течение 3 сек., замигает показатель того значения, которое можно изменить нажатием кнопки А.
2. После установки вновь нажмите кнопку В для принятия значений.
3. Показатель 1/100 секунды обнуляется автоматически при сбросе секунд.

Вне режима **настроек** нажмите кнопку В для выбора параметра в следующей последовательности:

Обычный режим - Удерживайте кнопку В 3 сек. - Часы - кнопка В - Минуты - Кнопка В - Секунды - Кнопка В - Год - Кнопка В - Месяц - Кнопка В - Дата - Кнопка В.

Установка времени

1. Выдвинуть головку в положение 2.
2. Вращением головки установить часовую и минутную стрелки.
3. Вернуть головку в исходное положение для обеспечения водостойкости часов.

Секундомер

Кнопка А - запуск/остановка секундомера

Кнопка В - обнуление данных/сплит

Внимание! Каждый раз при нажатии кнопки В в сплит режиме включается подсветка.

Измерение затраченного времени

Нажмите кнопку А (Старт) - Нажмите кнопку А (Стоп) - Нажмите кнопку А (Ре-старт) - Нажмите кнопку А (Стоп) - Нажмите кнопку В (Очистка).

Сплит-секундомер

Для измерения времени при помощи функции Сплит: в режиме секундомера нажмите кнопку А для начала измерения и нажмите кнопку В для входа в Сплит-режим. Повторное нажатие кнопки В - выход из режима Сплит. В режиме Сплит нажмите кнопку А для остановки измерений, нажмите кнопку В для демонстрации всех временных отрезков, затем обнулите секундомер нажатием кнопки В.

Сплит

Нажмите кнопку А (Старт) - Нажмите кнопку В (Индикация Сплит времени) - Нажмите кнопку В - Нажмите кнопку А (Стоп) - Нажмите кнопку В (Очистка). Двойной финиш

Нажмите кнопку А (Старт) - Нажмите кнопку В (Сплит. Первый бегун финишировал. Показано время для первого бегуна) - Нажмите кнопку А (Стоп. Второй бегун финишировал) - Нажмите кнопку В (Индикация Сплит времени. Показано время для второго бегуна) - Нажмите кнопку В (Очистка).

Если вы не остановили секундомер и измерения достигли предельного значения, измерения автоматически обнулятся.

Если вы нажмете кнопку В для возврата к другим режимам в то время, когда секундомер работает, секундомер продолжит фоновое измерение.

Внимание! Автоматические настройки выставлены до 2050 года.

Калибр 8247

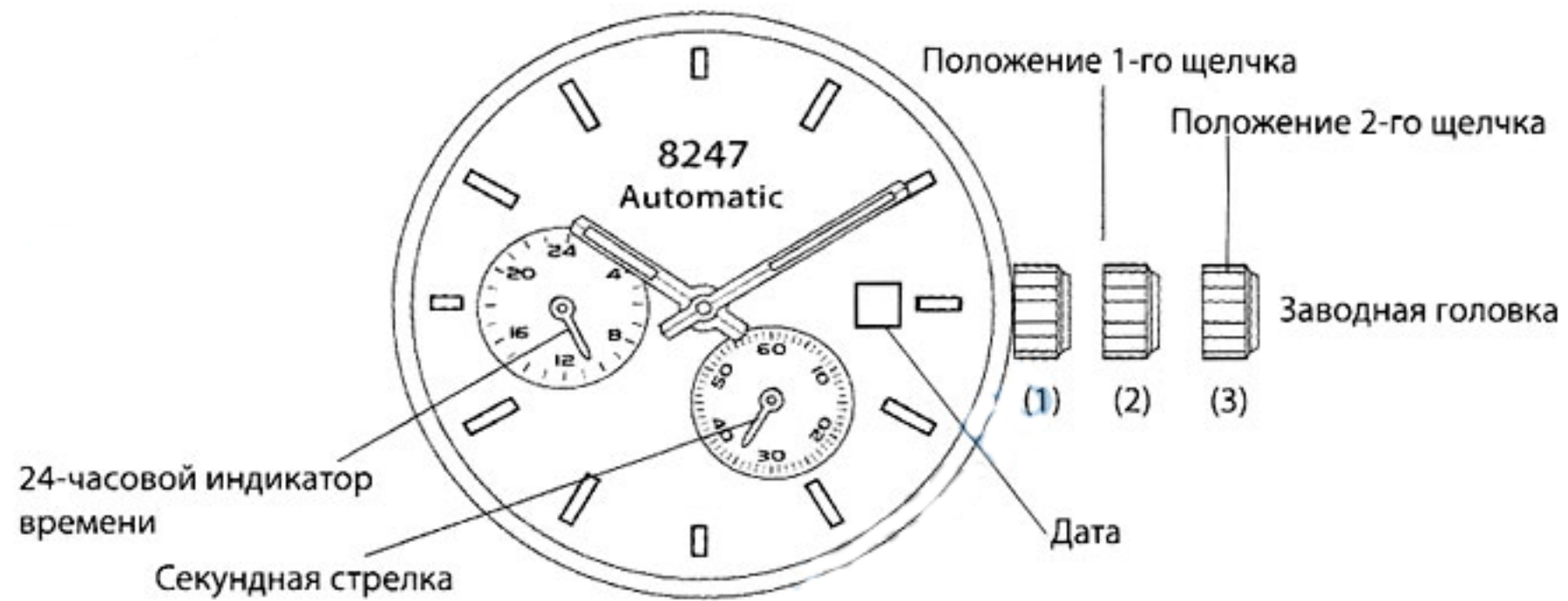

Установка времени

1. Вытяните заводную головку в положение 3.
2. Вращайте заводную головку по часовой стрелке для установки часов и минут.
3. Верните заводную головку в исходное положение.

Установка даты

1. Вытяните заводную головку в положение 2.
2. Вращайте заводную головку против часовой стрелки для установки даты.
3. Верните заводную головку в исходное положение.

Завод часовой пружины

Часовая пружина заводится автоматически во время носки. Также часы с автоматическим механизмом можно заводить вручную. Для этого следует вращать заводную головку в положении 1 по часовой стрелке.

Модель 1-1741

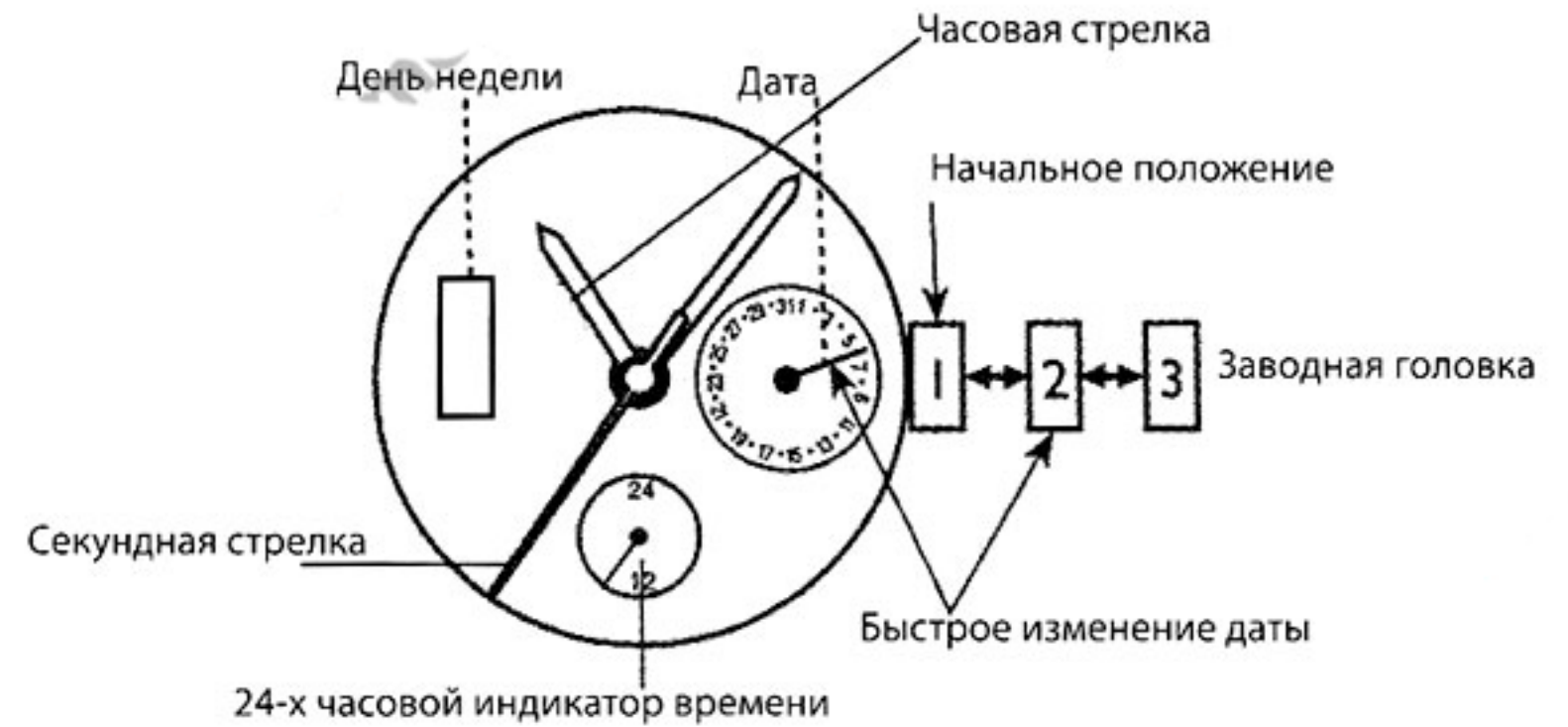

Установка времени:

1. Вытянуть заводную головку в положение 3.
2. Вращением заводной головки установить часовую и минутные стрелки.
3. В момент возвращения заводной головки в начальное положение возобновится движение секундной стрелки.

Установка даты:

1. Вытянуть заводную головку в положение 2.
2. Вращением головки против часовой стрелки установить требуемую дату.
3. Верните заводную головку в начальное положение.

Установка дня недели:

1. Вытянуть заводную головку в положение 3.
2. Вращая заводную головку по часовой стрелке, переводите часовую и минутную стрелки до тех пор, пока стрелка, показывающая день недели не

следующий день. Затем вращать заводную головку против часовой стрелки, чтобы часовая стрелка прошла 4 часа назад, и опять вращать заводную головку вперед, пока стрелка, показывающая день недели, не перескочит на следующий день. Повторять данную процедуру, пока стрелка не покажет требуемый день недели.

3. Вернуть заводную головку в положение 1.



Установка режимов на цифровых дисплеях

Изменение режимов — производится кнопкой М



Установка цифрового времени

Изменение режимов производится кнопкой В

Изменение значения показателей производится кнопкой А

Держать кнопку В в течение 1-2 сек., замигает показатель того значения, которое можно изменить нажатием кнопки А.

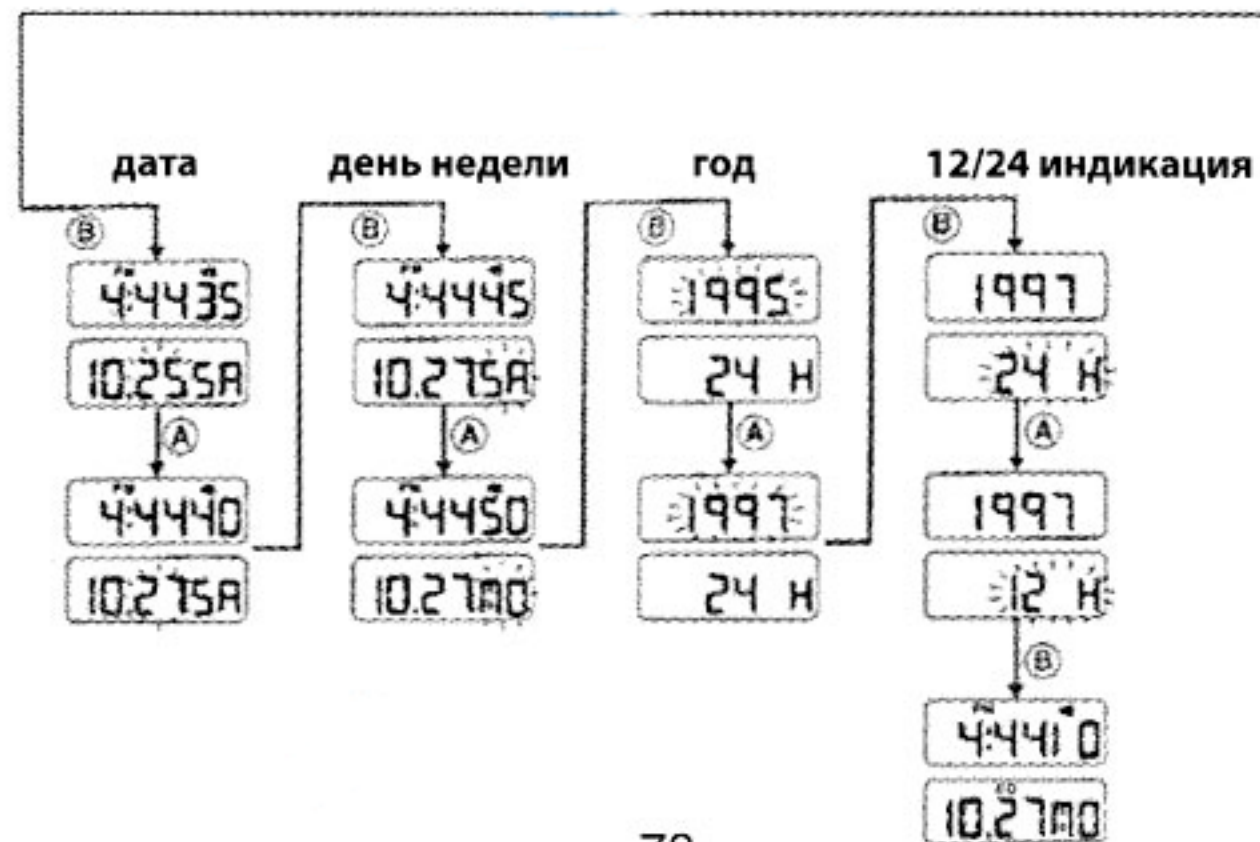

Установка обратного отсчета

Обратный отсчет может быть использован в том случае, если вы хотите видеть количество оставшихся дней и часов до установленной даты, которая должна быть в будущем.

Нажмите кнопку М для перехода в режим функции обратного отсчета.

Нажмите кнопку В для перехода в режим изменения показаний.

Нажимая кнопку А измените значение показаний даты

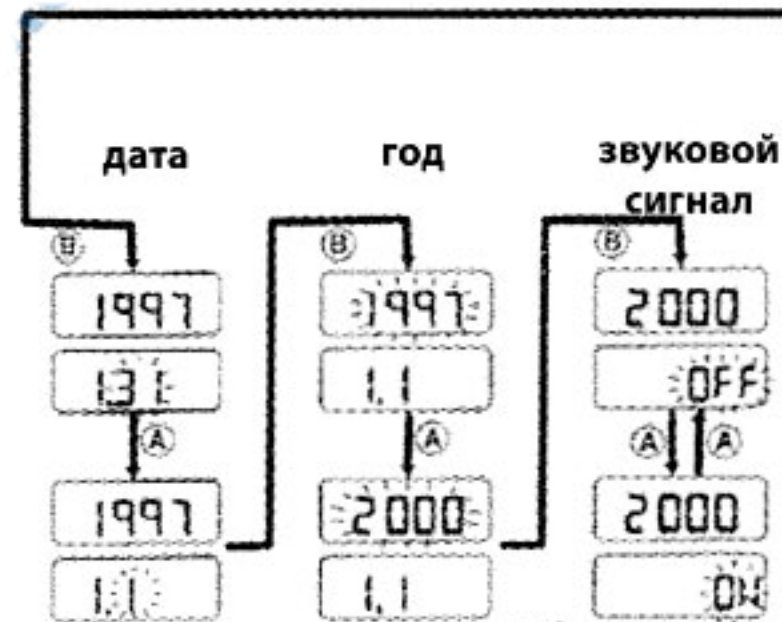

Установка отсчета времени

Аналогичная процедура обратного отсчета

Отсчет времени может быть использован в том случае, если вы хотите увидеть сколько времени прошло после установленной даты.

Символ "CU" появится на дисплее после того, как требуемая дата прошла

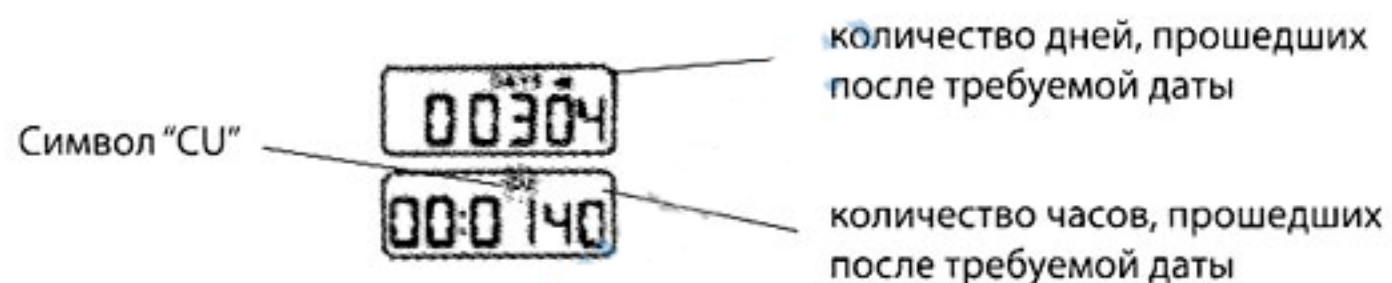

Установка будильника

Нажмите кнопку M для перехода в режим функции будильника.
Нажмите кнопку B для перехода в режим изменения показаний.
Нажимая кнопку A измените значение показаний даты

Будильник ----> часы ----> минуты ----> включение/выключение

Будильник включается автоматически при установке данных, для выключения будильника нажмите кнопку A.

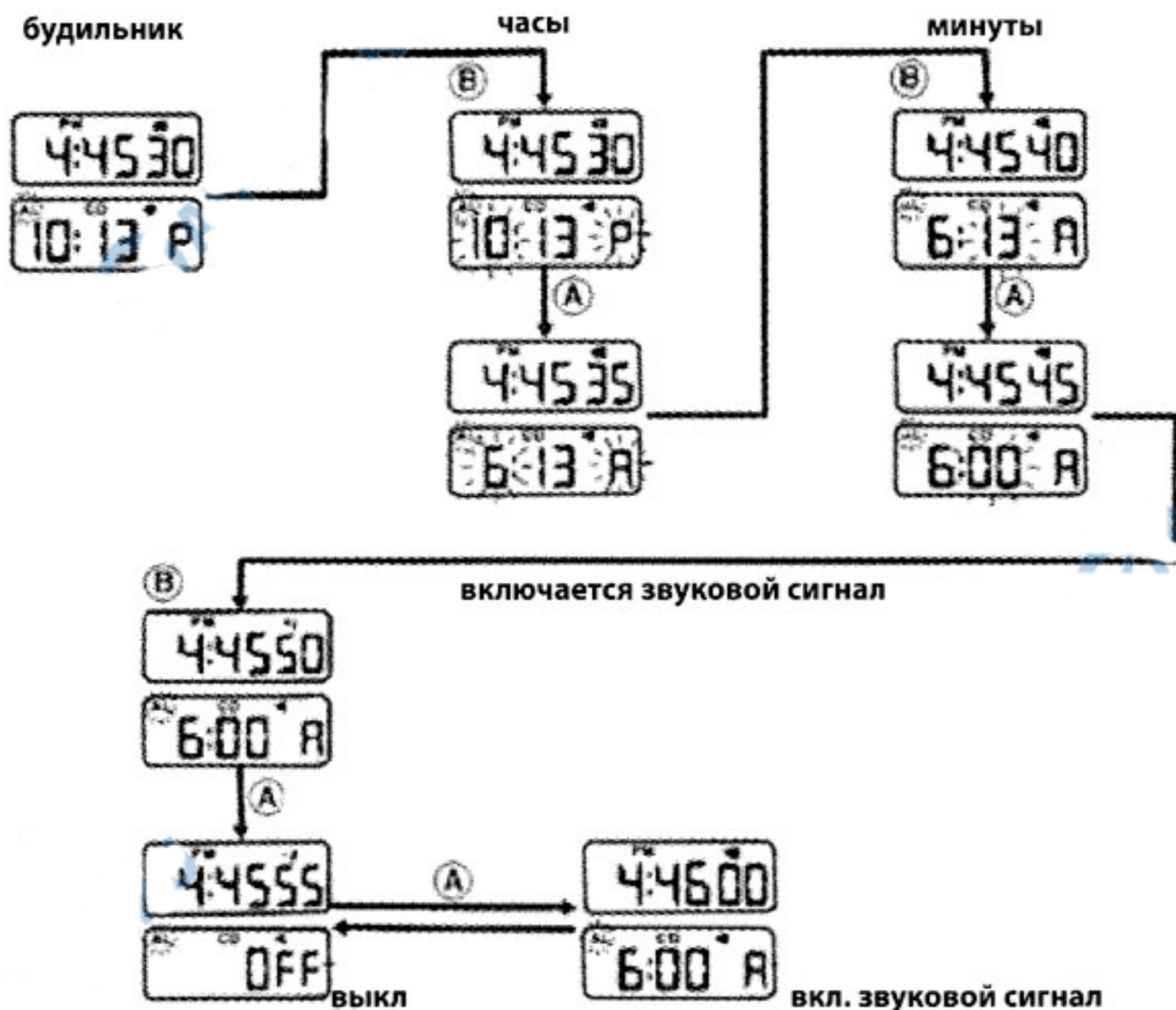

Секундомер

Нажмите кнопку M для перехода в режим функции секундомера.
Кнопка A — начало/остановка отсчета
Кнопка B — обнуление данных / сплит

